



# maruplast®

TECNOLOGÍAS EN INVERNADERO

Soluciones para la  
**INDUSTRIA DEL VIVERO**

[www.maruplast.com](http://www.maruplast.com)

Catálogo 2023 - 2024







**01 CONTROL DE PLAGAS**

*Pág 03 - 09*



**02 INSTRUMENTOS DE MEDICIÓN**

*Pág 10 - 14*



**03 GEOSINTÉTICOS**

*Pág 15 - 16*



**04 MALLAS Y CUBIERTAS**

*Pág 17 - 23*



**05 ACCESORIOS MALLAS Y CUBIERTAS**

*Pág 24 - 30*



**06 LÍNEA DE RIEGO**

*Pág 31 - 34*



**07 BANDEJAS Y CONTENEDORES**

*Pág 35 - 42*



**08 SUSTRATOS**

*Pág 43 - 47*



**09 ACCESORIOS DE CULTIVO**

*Pág 48 - 52*



**10 LÍNEA DE INJERTO**

*Pág 53 - 57*



**11 LÍNEA DE JARDINERÍA**

*Pág 58 - 62*





## CERATINEX, Levadura de Torula

Atrayente alimenticio en pastillas para la captura de mosca de la fruta (mayormente hembras) y otros dípteros. Certificada para la agricultura ecológica.

- ▶ Para monitoreo usar 1 - 3 trampas/ha y para control masivo: 20 - 40 trampas/ha.
- ▶ Requiere disolver 4 - 5 pastillas en 250ml de agua/trampa.
- ▶ Fecha de caducidad de 3 años.



Producto	Composición	Duración en campo	Embalaje	Número de pastillas (aprox.)	Peso de la pastilla	Procedencia
CERATINEX	Levadura de Torula, bórax y Silicato de magnesio	100 días	Tarro de 1 kg	200	5g	ESPAÑA
			Tarro de 10 kg	1000	5g	



## TRYPACK, 3 atrayentes en 1

Difusor compuesto de 3 atrayentes alimenticios específicos para la captura efectiva de hembras de mosca de la fruta.

- ▶ Se requiere un difusor por trampa.
- ▶ Ideal para el control masivo: 10 - 20 trampas/ha.
- ▶ Se debe complementar con un elemento de captura como agua con detergente o aceite.

Producto	Composición	Duración en campo	Unidad	Embalaje	Procedencia
TRYPACK	Acetato de amonio Trimetilamina Putrescina	4 meses	Difusor de 7.5g	50 difusores/bolsa	ESPAÑA

## TRAMPA EOSTRAP, monitoreo y captura masiva

De Polietileno virgen + UV, diseñada perfectamente para la captura de mosca de la fruta. Se debe complementar con 1 atrayente alimenticio y/o sexual, más una solución líquida para la captura.

- ▶ Posee 4 orificios laterales y base invaginada, Incluye colgador metálico.
- ▶ Puede complementarse con atrayentes alimenticios o feromonas.
- ▶ Duración de 6 años a más.



Producto	Dimensiones			Embalaje	Procedencia
	Trampa	Base invaginada	Orificio lateral		
TRAMPA EOSTRAP	Altura: 15.5 cm Diámetro: 13.5 cm	Altura: 6.0 cm Diámetro: 3.7 cm	Ø 1.2 cm	60 unid/caja	ESPAÑA



## TRAMPA MOSQUERO, monitoreo y captura masiva

Esta trampa está especialmente indicada para la captura de dípteros (moscas). Se deben complementar con cebos alimenticios o feromonas.

- ▶ Fabricada con polímeros plásticos con aditivos anti-UV.
- ▶ Consta de base amarilla, tapa transparente y canastilla (jaula para feromona).

Producto	Dimensiones		Piezas	Embalaje	Procedencia
	Altura	Diámetro			
TRAMPA MOSQUERO	19.5 cm	17.0 cm	4	50 Unidades/caja	ESPAÑA



**TRAMPA JACKSON**, para monitoreo de la mosca de la fruta

Son láminas de cartón plastificados de color blanco resistente a la humedad, ideales para la detección y monitoreo de mosca de la fruta.

- ▶ Se debe complementar con una feromona.
- ▶ Incluye una laminilla pegante amarilla con cuadrícula (reemplazable).
- ▶ La feromona\* se debe alojar en el espiral del colgador metálico.



Producto	Dimensiones (cm)			Embalaje (unid/caja)	Procedencia
	Ancho	Largo	Altura		
TRAMPA JACKSON	12.0	18.0	13.0	25	ESPAÑA

**TRAMPA POLILLERA**, para lepidópteros, coleópteros y dípteros.

De polietileno + UV, diseñada para captura de polillas grandes en diversos cultivos (espinaca, algodón, cítricos, etc). Se debe complementar con 1 atrayente sexual más una solución líquida para la captura.

- ▶ Ideal para el monitoreo y control masivo.
- ▶ Vida útil de 6 - 7 años.

Producto	Dimensiones aprox. (cm)		Piezas	Embalaje (unid/caja)	Procedencia
	Diámetro	Altura			
TRAMPA POLILLERA	13.5	20.0	5	35	ESPAÑA

**TRAMPA BOTELLA**, con insertos

Botella de Polietileno con 4 insertos laterales (chupones) amarillos de polipropileno. Se debe complementar con 1 atrayente alimenticio.

- ▶ Ideal para el monitoreo y control masivo.
- ▶ La forma y color de los insertos facilita la entrada de los insectos.
- ▶ Incluye gancho metálico.
- ▶ Duración de 2 años.

Producto	Dimensiones		Volumen	Embalaje	Procedencia
	Ø Tapa	Inserto			
TRAMPA BOTELLA	3.0 cm	Ø Entrada: 0.9 cm Ø Salida: 0.65 cm	1.0 L	35 unid/caja	ESPAÑA

**TRAMPA DE AGUA ECO**, para control de la polilla del tomate

De polietileno + UV, diseñada para la captura del gusano minador del tomate (*Tuta absoluta*). Se debe complementar con 1 atrayente sexual, más una solución líquida para la captura.

- ▶ Ideal para el monitoreo y control masivo en invernaderos.

Producto	Dimensiones (cm)		Capacidad	Color	Embalaje (unid/caja)	Procedencia
	Diámetro	Altura				
TRAMPA DE AGUA ECO	34.0	10.0	3.5 L	●	20	ESPAÑA



### TRAMPA DE AGUA, para control de la polilla del tomate

Trampa con la misma funcionalidad de la trampa de agua Eco pero especialmente diseñada para campo abierto ya que cuenta con protector de la canastilla de feromona.

- ▶ Ideal para el monitoreo y control masivo en campo abierto.
- ▶ Incluye una canastilla para feromona y protector.



Producto	Dimensiones (cm)		Capacidad	Color	Embalaje (unid/caja)	Procedencia
	Diámetro	Altura				
TRAMPA DE AGUA	35.0	17.0	3.7 L	●	20	ESPAÑA



### FRUIT COVER, protección de frutos

Es un geotextil especialmente desarrollado para cubrir los frutos contra las quemaduras solares y otras condiciones climáticas, así como del ataque de pájaros. Su uso permite el desarrollo de frutos de mejor calidad.

- ▶ De textura suave, no raspa la fruta.
- ▶ Su vida útil es superior a otros materiales.
- ▶ Permite reducir el uso de pesticidas.
- ▶ Es permeable al aire y agua.

Producto	Material	Dimensiones del rollo (m)		Gramaje	Embalaje	Procedencia
		Ancho	Largo			
FRUIT COVER	Polipropileno	0.2	200	17 g/m <sup>2</sup>	12 rollos	INDIA

### TEMO-O-CID, cola entomológica

Ideal para aplicar o untar en las trampas amarillas o cromotrópicas, trampas Jackson y tronco de árboles (vid, olivo, etc). Para uso en el control de insectos, en la avicultura, agricultura y ganadería.

- ▶ 100% transparentes e inodoro.
- ▶ Posee alto poder adhesivo y es resistente a la intemperie. No contiene insecticidas.
- ▶ Atrapa insectos voladores como mosca de la fruta, mosca blanca, mosquitos, trips, mosca común, etc.



Producto	Presentación	Rendimiento	Embalaje	Procedencia
TEMO-O-CID	Tarro 750 ml	20 m <sup>2</sup> /Tarro	24 tarros/caja	ITALIA
	Tarro 10 L	270 m <sup>2</sup> /Tarro	2 tarros/caja	

### TEMO-O-CID SPRAY, cola entomológica en spray

Pegamento en spray específico para la captura de insectos voladores (mosca blanca, áfidos, thrips) y rastreros que infestan a las plantas como: hormigas, escarabajos, chanchito blanco, entre otros. Se puede rociar sobre la parte leñosa del tronco del árbol o sobre trampas cromotrópicas.

- ▶ 100% transparente
- ▶ Líquido e inodoro
- ▶ Alto poder adhesivo



Producto	Ingrediente	Presentación	Embalaje	Procedencia
TEMO-O-CID SPRAY	Polibuteno, n-hexano	Tubo de 600 ML	12 tubos/caja	ITALIA



### TEMO STICK, gel entomológico

Presentación en gel fácil de aplicar o untar en las trampas Jackson, insectocutores y cromotrópicas.

- ▶ *Mantiene sus características adhesivas inalterables.*
- ▶ *Para uso agrícola, industrial, doméstico y en establecimientos comerciales.*
- ▶ *Para el control de mosca común, mosquitos, zancudos, polillas, escarabajos, etc.*

Producto	Presentación	Embalaje	Procedencia
TEMO STICK	Tubo 135 g	50 tubos/caja	ITALIA
	Tarro 5 kg	4 tarros/caja	

\*Cuenta con autorización sanitaria de DIGESA.



### TEMO TREE, goma entomológica

De caucho de Polibuteno, se unta formando un anillo delgado alrededor del tronco de los árboles frutales, forestales y urbanos.

- ▶ *Control de insectos rastreros (hormigas, larvas defoliadoras, escarabajos, etc).*
- ▶ *Evita que los insectos suban a la copa de los árboles.*
- ▶ *Ideal para la agricultura orgánica e integrada.*

Producto	Presentación	Dosis	Embalaje	Procedencia
TEMO TREE	Tarro de 1 L	15 a 10 tarros/ha	12 Tarros	ITALIA

### FLY-KOL, para captura de mosca común

Adhesivos en cinta o rollo destinados para la captura de mosca común, aplicados en establos, criaderos, garajes, jaulas y para uso doméstico.

- ▶ *Fly-Kol 200: Se coloca en el establo como cordel en Zig-Zag.*
- ▶ *Fly-Kol: Se aplica jalando la cinta y colgándola.*
- ▶ *Se deben renovar periódicamente cada 8 - 10 días.*

Producto	Dimensiones		Adhesivo	Embalaje (rollo/caja)	Procedencia
	Ancho (cm)	Longitud (m)			
FLY- KOL 200	0.5	200	2 caras con adhesivo	6	ESPAÑA
FLY- KOL	25.0	10	1 cara con adhesivo	24	



EcoBirdnex

Bimetálica



### CINTAS ESPANTA PÁJAROS

Protección efectiva, económica y ecológica, previene los daños que puedan provocar las palomas y otros animales voladores.

- ▶ *EcoBirdnex: Vibra con la brisa más suave produciendo efectos acústicos y ópticos.*
- ▶ *Bimetálica: Produce reflejos destellantes luminosos por efecto del viento y el sol.*

Producto	Dimensiones		Características	Color	Embalaje (rollos/caja)	Procedencia
	Ancho(cm)	Longitud (m)				
ECOBIRDNEX	0.5	500	Cinta vibradora y sonora	●	24	ESPAÑA
BIMETÁLICA	5.0	100	Cinta con reflejos luminosos y sonoros	● ●	24	



## FOVAL GEL SCARAFAGGI, para cucarachas

Gel con compuestos que potencian su atracción, siendo este transportado por una cucaracha hacia su nido, con la posterior infección a toda la colonia.

- ▶ *Contrarresta la presencia de las cucarachas (Blatella germanica).*
- ▶ *Su olor atrae al insecto hasta 1 m de distancia.*

Producto	Ingrediente activo	Aplicación	Embalaje (Jeringa/caja)	Procedencia
FOVAL GEL SCARAFAGGI (cucarachas)	Inmidacloprid 2.15%	2-4 gotas/m <sup>2</sup> (1 gota de 7mm Ø)	24 jeringas de 5g 12 jeringas de 35g 1 blister de 4 jeringas de 35g	ITALIA
PORTAGEL FOREX	Protector del Foval Gel, para mayor duración y efectividad (con dimensiones de: Ø = 4cm ; H=1.5cm)		100 unid.	



\*Cuenta con autorización sanitaria de DIGESA.

## FOVAL GEL FORMICHE, para hormigas

Gel con compuestos que potencian su atracción, siendo este transportado por un insecto hacia su nido, lo cual provoca infectar a toda la colonia.

- ▶ *Su olor atrae al insecto hasta 1 m de distancia.*
- ▶ *Efectividad trascendental y definitiva.*



Producto	Ingrediente activo	Aplicación	Embalaje (unid/caja)	Procedencia
FOVAL GEL FORMICHE (hormigas)	Inmidacloprid 0.01%	1- 2 gotas/m <sup>2</sup> (1 gota de 5mm Ø)	24 jeringas de 5g. 12 jeringas de 35g. 1 blister de 4 jeringas de 35g	ITALIA
PORTAGEL FOREX	Protector del Foval Gel, para mayor duración y efectividad (con dimensiones de: Ø = 4cm ; H=1.5cm)		100 Unid.	

\*Cuenta con autorización sanitaria de DIGESA.

## TRAMPA FOREX, monitoreo de insectos

Trampa para monitoreo y control de cucarachas, hormigas y otros insectos. Adecuado para evaluar la cantidad y tipo de plagas existentes.

Producto	Dimensiones (cm)			Color	Embalaje (unid/caja)	Procedencia
	Ancho	Largo	Altura			
TRAMPA FOREX	11.3	14.6	2.7	●	100	ESPAÑA



## PORTACEBOS, para protección de cebos

De polipropileno + UV, simulan una reducida guarida ingeniosamente diseñada, brindando la confianza al roedor para que consuman el cebo.

- ▶ *Con cierre de seguridad (incluye llave).*
- ▶ *Su forma y tamaño son óptimos para colocar en lugares estrechos.*

Modelo	Dimensiones (cm)			Color de tapa	Embalaje (unid/caja)	Procedencia
	Ancho	Largo	Altura			
COMPAC 901 F	23.0	18.2	8.8	●	28	HUNGRÍA
MASTER 703 F	29.4	21.6	10.6	●	20	
ESTACIÓN 502 T	32.5	25.5	15.5	●	10	
PORTACEBO 1847	25.5	18.0	10.5	●	20	
PORTACEBO 1810	12.0	10.0	6.5	●	20	
DOMO 903F	23.0	18.2	10.3	●	24	
PINCHO 307F	32.0	21.3	11.2	●	12	
TRAMPA PINZA 401	14.0	8.0	7.0	●	20	

## PORTACEBOS TÚNELES, para protección de cebos

De polipropileno + UV, simulan una reducida guarida ingeniosamente diseñada, brindando la confianza al roedor en permanecer más tiempo para que consuman el cebo.

- ▶ Con cierre de seguridad (incluye llave).
- ▶ Su forma y tamaño son óptimos para colocar en lugares estrechos.

Modelo	Dimensiones (cm)			Color de tapa	Embalaje (Unid/caja)	Procedencia
	Ancho	Largo	Altura			
TÚNEL 105 N	29.7	12.5	9.0	●	20	HUNGRÍA
TÚNEL 106 T	29.7	12.5	9.0	●	20	

\* Los portacebos no incluyen cebos tóxicos.

Túnel 105 N



Túnel 106 T

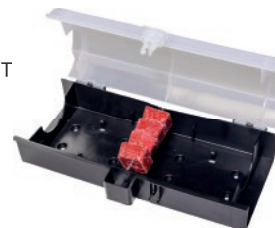

Pallet 701N



Pallet 702T

## PORTACEBO PALLET, para almacenes

Portacebo fabricado en polipropileno, sus dimensiones son las adecuadas para que puedan colocarse debajo de los pallets.

- ▶ Resistente a daños mecánicos y condiciones climáticas.
- ▶ Incluye una varilla de metal, bandeja de alimentación extraíble y llave de seguridad.

Modelo	Dimensiones (cm)			Color de tapa	Embalaje (Unid/caja)	Procedencia
	Ancho	Largo	Altura			
PALLET 701N	29.4	21.6	9.6	●	14	HUNGRÍA
PALLET 702T	29.4	21.6	9.6	●	14	

## COLA TEMOBI, adhesivo raticida

Adhesivo viscoso semi-sólido y transparente, fácil de aplicar o untar sobre un soporte de cartón plastificado. Adecuado para atrapar ratas, ratones e insectos (cucarachas, moscas, mosquitos, hormigas y escarabajos).

- ▶ Resistente a las altas temperaturas y a la humedad.
- ▶ Mantiene su alto poder adhesivo a través del tiempo.

Producto	Presentación	Rendimiento aprox.	Embalaje	Procedencia
COLA TEMOBI	Tubo de 135 g	0.5 m <sup>2</sup>	50 tubos/caja	ITALIA
	Tarro de 5 kg	18.5 m <sup>2</sup>	2 tarros/caja	

\*Cuenta con autorización sanitaria de DIGESA



Tarro de 5 kg

Tubo de 135 g

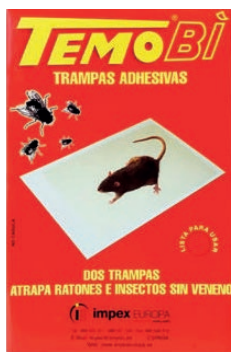

## TRAMPA TEMOBI, para captura de pericotes

Es una trampa que consta de un cartón liviano rectangular plastificado con un adhesivo resistente a una cara.

- ▶ Adhesión inmediata y no tóxica.
- ▶ Mantiene su alto poder adhesivo a través del tiempo.
- ▶ Adecuado para captura de pericotes e insectos.

Producto	Dimensiones (cm)		Atrayente	Presentación	Embalaje (sobres/caja)	Procedencia
	Ancho	Largo				
TRAMPA TEMOBI	13.5	21.0	Sin atrayente	2 trampas/sobre	96	ESPAÑA

\*Cuenta con autorización sanitaria de DIGESA.



**TRAMPA SANSÓN**, para roedores medianos

Esta trampa consta de una bandeja de plástico rectangular con un adhesivo resistente con olor a vainilla para atraer a roedores.

- ▶ Posee una capa gruesa de adhesivo.
- ▶ Adhesión inmediata y no tóxica.
- ▶ Sansón: Captura pericotes y ratones.
- ▶ Sansón GT: Captura roedores grandes.



Trampa Sansón



Trampa Sansón GT

Producto	Dimensiones(cm)		Atrayente	Presentación	Embalaje (estuches/caja)	Procedencia
	Ancho	Largo				
TRAMPA SANSÓN	12.8	24.8	Con atrayente	2 trampas/estuche	48	ESPAÑA
TRAMPA SANSÓN GT	25.0	30.0	Con atrayente	2 trampas/estuche	12	

\*Cuenta con autorización sanitaria de DIGESA.

**TRAMPA TRITÓN**, para roedores de gran tamaño

Es una trampa en forma de libro que consta de un cartón grueso rectangular plastificado con un adhesivo de alto poder.

- ▶ Adhesión inmediata y no tóxica.
- ▶ Mantiene su alto poder adhesivo a través del tiempo.
- ▶ Adecuado para roedores grandes.



Producto	Dimensiones de trampa (cm)	Atrayentes	Presentación	Embalaje (sobres/caja)	Procedencia
TRAMPA TRITÓN	18.5 x 24.5 cm (cerrada) 37.5 x 24.5 cm (abierta)	Sin atrayente	1trampa/sobre	72	ESPAÑA

\*Cuenta con autorización sanitaria de DIGESA.

**RAT-END**, cebo fresco para roedores

Cebo fresco de altísima apetencia, preparado con mezclas de harinas de cereales mezcladas con aceites vegetales y minerales.

- ▶ **Ingrediente Activo:** Bromadiolona: 0.005%.
- ▶ **El principio activo tiene acción anticoagulante.**
- ▶ **Presentación:** Cebo fresco en bolsitas de papel filtro de 10g.



Producto	Presentación / Sobre	Embalaje / caja	Procedencia
RAT-END	1 kg.	20 Sobres	ESPAÑA
	5 kg. / tarro	04 Tarros	

**ROEFIN**, Cebo en óvulos de parafina

Cebo raticida en óvulos de parafina, preparado con harinas y cereales con soporte de parafina. Gran resistencia a la humedad. Contiene repelente para los animales.

- ▶ **Ingrediente Activo:** Bromadiolona: 0.005%.
- ▶ **Presentación:** Óvulos de parafina de 11 - 13 g. con agujero.



Producto	Presentación / Sobre	Embalaje / caja	Procedencia
ROEFIN	1 kg.	20 Sobres	ESPAÑA
	5 kg. / tarro	04 Tarros	

**ESTACIÓN METEOROLÓGICA, serie 3000**

Estaciones meteorológicas WatchDog inalámbricas serie 3000. Permiten la recolección de datos en tiempo real que luego son enviados inalámbricamente al teléfono celular y/o PC.

- ▶ Envío de datos a la nube y conectividad Bluetooth.
- ▶ Transferencia de datos a una memoria USB.
- ▶ Cuenta con un panel solar integrado como sistema de carga.



Código	Artículo	Puertos	Procedencia
3250HU/MU	Estación WatchDog serie 3000	Internos: T° y HR, precipitación, velocidad y dirección del viento, evapotranspiración y radiación solar. Externos: 1 disponible.	EE.UU.
3010AM/MX	Suscripción SpecConnect Pro	-	
3000	Cargo por instalación inicial de SpecConnect	-	

\*Consultar por otros modelos de estaciones

**MINI ESTACIÓN, serie 2000**

Permiten monitorear y registrar las condiciones climáticas. Ideal para invernaderos.

- ▶ Permite seleccionar los intervalos de medición de 1 a 60 minutos.
- ▶ Almacena datos de 198 días con un intervalo de 30 minutos.
- ▶ Cuenta con pantalla LCD para revisar las lecturas actuales y diarias.



Código	Artículo	Puertos	Procedencia
3686WD	Mini estación serie 2475	Internos: T°, HR, punto de rocío y luz PAR (actual y acumulada) Externos: 1 disponible	EE.UU.
3654B9	Software Specware Básico + Cable	-	
3661U	Cable para PC de 3.5 mm	-	

\*Consultar por otros modelos de Mini-estaciones

**MICRO ESTACIÓN, serie 1000**

Permiten monitorear y registrar las condiciones climáticas. Ideal para invernaderos.

- ▶ Permite seleccionar los intervalos de medición de 1 a 60 minutos.
- ▶ Almacena datos de 220 días con un intervalo de 30 minutos.
- ▶ Para exterior se recomienda usar caja protectora.

Código	Artículo	Puertos	Procedencia
3684WD1	Microestación 1450	Internos: T° y HR ambiental Externos: 2 disponibles	EE.UU.
3654B9	Software Specware Básico + Cable	-	
3661U	Cable para PC de 3.5 mm	-	
3663A	Caja deslizable, para protección de lluvia y radiación solar	-	

\*Consultar por otros modelos de Micro-estaciones

**SENSORES EXTERNOS**

Permiten personalizar las estaciones conectándolos a los puertos para sensores externos.



Código	Artículo	Código	Artículo
6470-6	Sensor SMEC (% humedad volumétrica, CE y T° del suelo)	3665R	Pluviómetro de autovaciado
450WD	Tensiómetro Watermark (Centibares)	3666	Sensor de humedad de hojas
3668I	Sensor de luz cuántica (luz PAR)	3671	Sensor de presión barométrica





### DATA LOGGER A150

Registrador de datos económico para analizar con condiciones ambientales de T° (de -10°C a 60°C) y HR (de 0 a 100%). Ideal para invernaderos o exterior (con caja de protección).

- ▶ Registra de 4,000 a 8,000 intervalos.
- ▶ Selecciona intervalos de 1 a 120 minutos.

Código	Artículo	Procedencia
3612A	Data Logger A150	EE.UU.
3654B9	Software Specware Básico + cable	
3661A	Cable de conexión a PC para serie A (requerido)	

### LUXOMETROS LIGHTSCOUT, medidores de luz

Mide la radiación fotosintética útil para el crecimiento vegetal. Con rango de 0 a 2000  $\mu\text{mol}^{-1}/\text{m}^2/\text{s}^{-1}$ .

Código	Artículo	Medición	Procedencia
3405G3	LightScout DLI 100 (set de 3)	Intensidad de luz diaria (DLI) y luz PAR instantánea	EE.UU.
3414F	LightScout UV	Radiación UV.	
3415F	LightScout Quantum (luz solar)	Luz PAR instantánea.	
3415FSE	LightScout Dual (luz solar y eléctrica)	Luz PAR instantánea.	
3415FXSE	LightScout Dual con sensor externo	Luz PAR instantánea.	
3415A	Medidor de luz quantum PAR	Luz PAR y DLI. Luz artificial, natural y LED	



### MEDIDORES DE CO<sub>2</sub> T°, HR

Permite monitorear la calidad del aire del interior del invernadero, midiendo los niveles de dióxido de carbono. Este medidor mide y muestra simultáneamente la temperatura, humedad relativa y CO<sub>2</sub>.



Código	Artículo	Rango CO <sub>2</sub>	Rango T°	Rango HR	Procedencia
3445	Medidor de CO <sub>2</sub> / T° y HR de mesa o pared	0 a 2000 ppm	-10° a 60° C	0 a 99.9 %	EE.UU.
3440	Medidor de CO <sub>2</sub> / T° y HR de mano con alarma	0 a 5000 ppm	-10° a 60° C	0 a 99.9 %	

### MEDIDOR ECONOMICO DE pH/CE

Medidor con sonda combinada de pH/CE para líquidos o semisólidos.

- ▶ Incluye medidor portátil, soluciones de calibración (solución pH7 y solución 1.41mS/cm) y estuche de transporte rígido.

Código	Artículo	Medición	Procedencia
2182A	Medidor económico de pH/CE	pH: 0-14 CE: 0-6.0 mS/cm	EE.UU.
2183A	Sonda de repuesto	-	



### MEDIDOR DIRECTO CE – SUELO FIELDSCOUT

Mide directamente la conductividad eléctrica del suelo sin necesidad de preparar muestras. Posee un sensor exclusivo de alta precisión. Incluye estuche rígido, baterías y solución calibradora.

Código	Artículo	Medición	Procedencia
2266FS	Medidor con sonda de 20cm	CE de suelo y T°	EE.UU.
2251	Solución calibradora de repuesto	1.41 mS/ cm de 250 ml, botella de (250 ml)	

\*Disponible sondas de 60 cm



## TERMÓMETRO DE SUELO

Termómetro digital de varilla para introducir en el suelo y medir la temperatura en la que se desarrollan las raíces.

- ▶ *Construidos en acero inoxidable resistente a la corrosión.*
- ▶ *Ideal para el monitoreo de la temperatura del suelo bajo mulching, desinfección por solarización y plantas de compostaje.*

Código	Producto	Rango de medida	Precisión	Longitud de la varilla	Procedencia
6310	Termómetro de suelo	-50° a 150°C	± 1.8°C	20 cm	EE.UU.

## TERMOHIGRÓMETRO, de bolsillo

Termohigrómetro digital de bolsillo para el control de la temperatura y lecturas de humedad relativa en invernaderos, laboratorios, salas de cría de animales y establecimientos.



Código	Producto	Dimensiones	Rango de temperatura	Rango de humedad relativa	Procedencia
3401	Termohigrómetro de bolsillo	16.7×3.2×1.8 cm	-10° a 60°C	De 5% a 95%	EE.UU.
3402	Medidor de T°/HR, bulbo húmedo y punto de rocío	16.7×3.2×1.8 cm	-10° a 60°C	De 0% - 100%	



## TDR, Medidor de humedad de suelo

Permite un mejor manejo del riego en su campo mediante la tecnología Time Domain Reflectometry (TDR). Calcula la humedad volumétrica del suelo, conductividad eléctrica y temperatura del suelo. Los datos se pueden descargar directamente a un USB.

- ▶ *TDR350: Con sonda mejorada montada en un eje telescópico, para áreas extensas. Compatible con la App FieldScout Mobile, para realizar gráficos.*
- ▶ *TDR150: práctico para estudio de la humedad del suelo en calicatas. Requieren un par de varillas (se venden por separado).*

Código	Artículo	Uso sugerido	GPS/Bluetooth	Procedencia
6435	TDR 350	Cultivos hortícolas, arroz, grass	Incorporado	EE.UU.
6445	TDR150	Frutales (calicatas)	No incorporado	

Código	Artículo
6428FS3	Varillas 1.5" (3.8cm)
6429FS3	Varillas 3.0" (7.5 cm)

Código	Artículo
6431FS4	Varillas 4.8" (12 cm)
6432FS	Varillas 8.0" (20 cm)

## MEDIDOR ECONOMICO DE HUMEDAD DE SUELO

Medidor económico de humedad cuyo resultado se muestra instantáneamente en el visor analógico de 0 (Suelo seco) a 10 (Suelo saturado), sin unidades.

- ▶ *El resultado se muestra en el visor analógico.*
- ▶ *Posee un sensor de resistencia ubicado en la punta del eje.*

Código	Artículo	Longitud	Procedencia
6400	Medidor económico de humedad de suelo	Varilla de 22 cm	EE.UU.
6405		Varilla de 60 cm	





## TENSIÓMETRO IRROMETER

Excelente indicador para la programación de riego o esfuerzo de las raíces para absorber agua del suelo. El kit de servicio permite tomar las mediciones con mayor precisión.

Código	Artículo	Medición	Procedencia
6419	Tensiómetro de 15 cm	Humedad de suelo (kPa)	EE.UU.
6420	Tensiómetro de 30 cm		
6422	Tensiómetro de 60 cm		
6423	Tensiómetro de 90 cm		
6425	Kit de servicio (Bomba de vacío, líquido concentrado, cartilla y manual de uso)	—	



## SENSOR SMEC 300, mide la humedad, CE y T° del suelo

Lector práctico y sensor con tecnología de electrodos de carbono, complemento también para la estación meteorológica, mini y micro estación.

- ▶ El sensor SMEC puede conectarse al lector o a una estación meteorológica.
- ▶ Mide la humedad volumétrica del suelo.

LECTOR DE SMEC 300

SMEC 300



Código	Artículo	Medición	Procedencia
6470-6	Sensor SMEC 300 con cable (1.8 m)	CE, Humedad y T°	EE.UU.
6470-20	Sensor SMEC 300 con cable (6.0 m)	CE, Humedad y T°	
6466	Lector de Sensor SMEC300	—	
6470CAL	Dispositivo de calibración	Requerido cuando se conectan a las estaciones	

\*El lector no almacena datos

## LAQUA TWIN, medidores de nutrientes

Ideales para medir agua de fertirriego, de pesticidas, muestras de suelo, savia de la planta. Múltiples usos: fertirriego, nutrición vegetal, hidroponía, etc.

- ▶ Recomendable para muestras pequeñas.
- ▶ Incluyen: estuche, baterías y soluciones de calibración.

Código	Artículo	Rango de Medida (precisión)	Procedencia
2103AL	Medidor pH	2 a 12 pH	EE.UU.
2205L	Medidor CE	0 a 19.9 mS/cm (±2%)	
2500GL	Medidor Sodio	23 a 2,300 ppm (±10ppm)	
2400GL	Medidor Potasio	39 a 3,900 ppm (±10ppm)	
2305GL	Medidor Nitrato	62 a 6,200 ppm (±10ppm)	
2450L	Medidor Calcio	40 a 4,000 ppm (±20ppm)	



## REFRACTÓMETRO

Son instrumentos que miden de manera fácil los grados BRIX (sólidos disueltos). Ideales para calcular el adecuado grado de madurez de la fruta.

Código	Artículo	Medición	Procedencia
2806	Refractómetro Portátil (analógico)	Grados Brix (0 a 32%)	EE.UU.
2812	Refractómetro Digital	Grados Brix (0 a 53%)	





### SPAD 502, medidor de clorofila

Mide el contenido de clorofila en las hojas, un parámetro correlacionado con el contenido de nitrógeno en las hojas.

- ▶ Spad 502 Plus: Sin registrador de datos.
- ▶ Spad 502 DL Plus: Con registrador de datos integrado (4,096 mediciones).

Código	Artículos	Medición	Procedencia
2900P	Spad 502 Plus	Contenido de clorofila a escala de -9.9 a 199	EE.UU.
2900PDL	Spad 502 DL Plus		

### BARRENOS, para muestreo de suelos

Ideal para extraer muestras uniformes del suelo, esenciales para el monitoreo nutrientes de suelos y nemátodos. Según el modelo, incluye piezas intercambiables.

Código	Longitud total (cm)	Muestra (cm x cm)	Número de piezas
6510 HA	49	40.7 x 1.9	1 pieza
6505 J	64	24 x 1.9	3 piezas (mango, 1 extensión y muestreador)
6519 LS	89	24 x 1.9	1 pieza (barreno con pedal soldado, para suelos compactados)
6500	94	14 x 1.9	kit de 5 piezas (asa, muestreador, 2 extensiones, 1 barreno en espiral)



### SC-900, medidor de compactación del suelo digital

Permite determinar los suelos compactados y decidir qué áreas requieren labranza antes de instalar el cultivo. Mide en PSI o KPa.

- ▶ Registra 772 sin GPS o 579 mediciones con GPS.
- ▶ Profundidad de penetración de 45cm.

Código	Artículos	Medición	Procedencia
6432FS	FieldScout® SC 900	0 a 45 cm ( $\pm$ 1.25cm) 0 a 1,000 PSI	EE.UU.

\*GPS no incluido

### MEDIDOR DE COMPACTACIÓN DEL SUELO ANALÓGICO

Medidor de compactación de suelo económico. Sin registrador de datos.

- ▶ Profundidad de penetración de 60cm.

Código	Artículos	Medición	Procedencia
6120	Medidor de compactación de suelo	0 a 60 cm 0 a > 300 PSI	EE.UU.





## FLEXICISTERNA

De polietileno ultra flexible. Ideal para el almacenamiento de todo tipo de líquidos: agua de riego, fertilizantes líquidos, agua para ganado y como biodigestor.

- ▶ Elimina la evaporación, la presencia de algas e insectos.
- ▶ Fácil de plegar-desplegar e instalar.
- ▶ Libre de oxidación y contaminantes exteriores.

Producto	Capacidad (m³)	Dimensiones			Peso aprox (kg)	Procedencia
		Ancho (m)	Largo (m)	Altura (m)		
FLEXICISTERNA	10	4.30	3.70	0.95	54	ESPAÑA
	20	6.75	4.20	1.05	96	
	50	7.30	7.00	1.40	168	
	100	13.60	7.35	1.40	315	



Flexicisterna de 10m3

Flexicisterna de 20 a 100m3

## GEOMEMBRANA HDPE

Lámina impermeabilizante lisa de HDPE (polietileno de alta densidad), fabricada con la última tecnología en geomembranas: extrusión plana (sistema calandrado), la cual aporta una excelente regulación de espesor y uniformidad de acabado en la superficie sin marcas de plegado.

- ▶ Aplicaciones: minería, medioambiente, hidráulica, obras subterráneas.



Producto	Tipo	Dimensiones (rollo)		Espesor (mm)	Peso aprox. (kg)	Procedencia
		Ancho (m)	Largo (m)			
GEOMEMBRANA HDPE	NM	8.0	200	0.5	670	ESPAÑA
		3.5	260	0.75	690	
		7.5	260	0.75	1,372	
		3.75	200	1.0	700	
		5.8	200	1.0	981	
		7.5	200	1.0	1,269	
		7.5	130	1.5	1,237	
	7.5	100	2.0	1,410		
GM13	5.8	200	1.0	987		

## PEGAMENTO COLLAK, para unir geomembrana de PVC

Pegamento de contacto ideal para la unión y reparación de geomembranas de PVC, usadas en la impermeabilización de superficies. También, se puede usar para el pegado de losetas plásticas de PVC, poliuretano, metales, etc.

- ▶ Pegamento de caucho sintético en disolución de alta calidad.
- ▶ Pegamento de contacto de máxima calidad.

Producto	Presentación	Rendimiento	Embalaje	Procedencia
PEGAMENTO COLLAK	Tarro de 1.0 kg	4 m²/Tarro	1 tarro	ESPAÑA
	Tarro de 5.0 Kg	20 m²/Tarro		



## GEOFORCE

Es un geotextil no tejido de polipropileno que debido a sus altas prestaciones mecánicas de alta durabilidad es perfecto para: protección de geomembranas, separación de suelo, filtros de drenajes, impermeabilización y absorción de energía.

- ▶ Es permeable y retiene partículas.
- ▶ Resistente a la perforación y a la tracción.
- ▶ Previene la mezcla de dos o más suelos.
- ▶ Protege de la erosión del suelo en superficies inclinadas.

Producto	Dimensiones (rollo)		Gramaje (g/m²)	Peso/Rollo (kg)	Procedencia
	Ancho (m)	Largo (m)			
GEOFORCE SRS	4.0	100	200	80	ESPAÑA
	4.0	75	400	120	
GEOFORCE SIS	4.0	100	270	108	

### GEOTEXTIL GEOPROTEC SCS

Geotextil no tejido compuesto por fibras cortadas de polipropileno y Poliéster unido por un sistema de agujeteado.

- Usos: Techos verdes, sistemas de drenaje, construcción de canales, embalses, presas, túneles y estructuras subterráneas. En proyectos de contenedor de residuos líquidos y en vertederos de residuos sólidos.



Producto	Dimensiones (rollo)		Gramaje (g/m <sup>2</sup> )	Peso aprox. (kg)	Procedencia
	Ancho (m)	Largo (m)			
GEOPROTEC SCS	2.0	50	500	50	ESPAÑA



### GEOTEXTIL DELTAGARDEN STH - ANTIRAIZ

Geotextil no tejido compuesto por fibras cortadas de polipropileno unido por un sistema de agujeteado, de alta tenacidad. Evita el paso de raíces a capas inferiores.

- Usos: Techos verdes, sistemas de drenaje, construcción de canales, embalses, presas, túneles y estructuras subterráneas.

Producto	Dimensiones (Rollo)		Gramaje (g/m <sup>2</sup> )	Peso aprox.	Procedencia
	Ancho (m)	Largo (m)			
DELTAGARDEN STH	2.0	100	160	32	ESPAÑA

### DREN 10, para protección de estructuras

Geosintético de polietileno, ideal para sistemas de impermeabilización.

- Alta resistencia a la compactación.
- Posee un gran resistencia y estabilidad a largo plazo.
- Protección de la impermeabilización en túneles, soleras, terrazas y jardines verticales.



Producto	Dimensiones (Rollo)		Gramaje (g/m <sup>2</sup> )	Altura de nódulo (mm)	Procedencia
	Ancho (m)	Largo (m)			
DREN 10	2.0	30	400	8	ESPAÑA



### DREN 20P, para drenaje

Lámina perforada de polietileno, ideal para sistemas de drenaje y eficiente reservorio de agua.

- Alta resistencia a la compactación.
- Posee un gran resistencia y estabilidad a largo plazo.
- Usada en sistemas de drenaje.

Producto	Dimensiones (rollo)		Gramaje (g/m <sup>2</sup> )	Altura de nódulo (mm)	Procedencia
	Ancho (m)	Largo (m)			
DREN 20P	2.0	20	1,000	20	ESPAÑA



### MALLA RASCHEL, para viveros

Mallas para el control de la radiación solar y los vientos en viveros, instalaciones ganaderas y otras. Fabricadas en polietileno de alta densidad (PEAD) con aditivo UV.

- ▶ Promueve la actividad fotosíntesis.
- ▶ Amortigua la radiación solar y viento.
- ▶ Mejora la condición de luz, T°, HR en el ambiente.

Producto	Sombra	Medida del Rollo (m)		Gramaje (g/m <sup>2</sup> )	Color	Procedencia
		Ancho	Largo			
MALLA RASCHEL	35%	4.2	100	31	● ○ ●	COLOMBIA
	50%	4.2	100	42	● ○ ● ●	COLOMBIA y MÉXICO
	65%	4.2	100	55	● ○ ● ● ●	
	80%	4.2	100	72	● ○ ● ● ● ●	
	90%	4.2	100	76	● ●	COLOMBIA



35% Sombra



### MALLA PRIVACIDAD, malla sombra 95%

Ideal para generar sombra en campos deportivo, piscinas, jardines, patios, depósitos y como cerco decorativo. Polietileno+ UV.

- ▶ Provee elegancia y optimiza cobertura.
- ▶ Regula la luz, y temperatura ambiental.

Producto	Medida del rollo (m)		Sombra	Gramaje (g/m <sup>2</sup> )	Color	Procedencia
	Ancho	Longitud				
MALLA PRIVACIDAD	4.0	100	90%	155	● ● ● ●	MÉXICO
	4.0	100	95%	120	●	COLOMBIA

### MALLA ALUMITEX, cubierta en aluminio

Fabricada en polietileno con protección UV y metalizada en ambas caras. Permite una máxima luz y mínima temperatura dentro del invernadero.

- ▶ Favorece el control de insectos.
- ▶ Regula la luz, T° ambiente.
- ▶ Optimiza cobertura.

Producto	Sombra	Medida (m)		Gramaje (g/m <sup>2</sup> )	Color	Procedencia
		Ancho	Largo			
MALLA ALUMITEX	50%	4.0	100	59	●	COLOMBIA
	65%	4.0	100	92	●	
	75%	4.0	100	106	●	
	80%	4.0	100	106	●	



80% Sombra

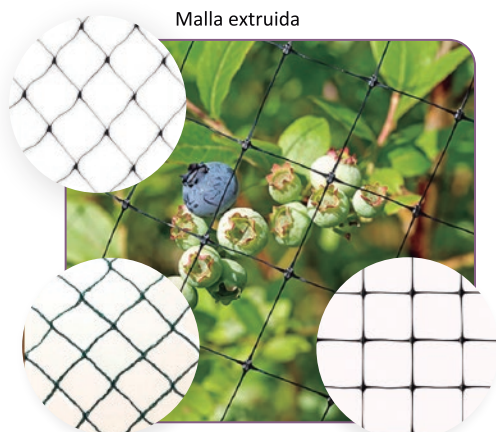

Malla tejida

Avimas 195

### MALLA ANTIPÁJAROS

De polietileno HDPE + UV, resistente y ligeras, fácil de instalar sobre el cultivo sin impedir su normal crecimiento.

- ▶ Protege el cultivo ante los graves daños que causan los pájaros a la producción.
- ▶ Ideal para frutales como vid, cerezo, arándano, frambuesa, fresa, etc.

Tipo	Dimensión de cocos (cm)	Medida del rollo (m)		Gramaje (g/m <sup>2</sup> )	Color	Procedencia
		Ancho	Longitud			
EXTRUIDA	2.0 x 2.0	4.0	250	11	●	ESPAÑA
		5.0	250	11	●	
		8.0	350	13	●	
TEJIDA	2.0 x 2.0	16.0	250	16	●	GRECIA
AVIMAS 195	1.9 x 1.6	5.9	1,525	17.6	●	ESPAÑA

### MALLA 17 y 25 Mesh

Protección de las plantas ante granizos, fuertes vientos e insectos como moscas, mariposas y pájaros. De monofilamento de polietileno HDPE + UV.

- ▶ *Malla 17 mesh: malla cortaviento.*
- ▶ *Malla 25 mesh: para control de insectos en casa malla.*



Producto	Medida de rollo (m)		Número de hilos (hilos/cm)	Gramaje (g/m <sup>2</sup> )	Color	Procedencia
	Ancho	Largo				
MALLA 17 MESH CORTINET	2.0, 3.2 y 4.0	100	6x6	80		ESPAÑA
MALLA 25 MESH	2.0	100	10x10	100		
	3.7	150	10x10	100		



### MALLA 50 Mesh, Antiáfida

De Polietileno+ UV, disminuye la incidencia de insectos minúsculos, vectores de virus y enfermedades al cultivo. Además, protege ante los daños climáticos (viento, lluvia, granizo, heladas, etc.).

- ▶ *50 Mesh: Barrera protectora física contra áfidos y mosca blanca.*

Producto	Medida de rollo (m)		Número de hilos (hilos/cm)	Gramaje (g/m <sup>2</sup> )	Color	Procedencia
	Ancho	Largo				
MALLA 50 MESH	4.0 y 6.0	100	22x10	145		ESPAÑA
	5.0	100	22x10	145		

### MALLA CAFETERA, Secado de café

Malla cafetera (diamantada) de polietileno con aditivos anti UV, ideal para el secado de Café, Cacao, Stevia y otros productos a deshidratar.

- ▶ *Fabricada en polietileno PEAD con aditivo anti UV.*
- ▶ *Resistente a las altas temperaturas.*
- ▶ *Permite la aireación y un secado homogéneo del grano de café y cacao.*



Artículo	Medida del rollo (m)		Diámetro de cocos (cm)	Gramaje (g/m <sup>2</sup> )	Color	Procedencia
	Ancho	Largo				
MALLA CAFETERA	1.5	30	0.4	305		COLOMBIA
	2.0	30				

GRAPADORA DE TENAZA RAPID 31



GRAPADORA V-40

### GRAPADORAS, para plásticos agrícolas

Grapadora para fijación de los plásticos y mallas a la estructura de los invernaderos

- ▶ *Ofrecen una sujeción firme a los films plásticos.*
- ▶ *Mecanismo sencillo y rápido de usar.*
- ▶ *Grapas de acero galvanizado.*

Producto	Descripción	Unidad de venta	Procedencia
GRAPADORA DE TENAZA RAPID 31	Grapadora profesional	1 grapadora	ESPAÑA
GRAPAS 73/12	Grapas para Grapadora Rapid 31	Caja de 5 millares	
GRAPADORA V-40	Grapadora económica	1 grapadora	
GRAPAS 24/06	Grapas para Grapadora V-40	Caja de 1 millar	



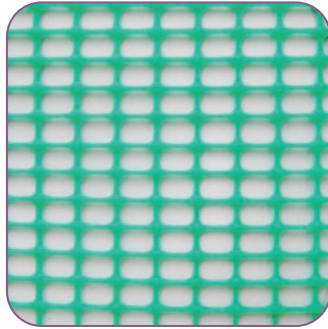

Malla Nasas #20

### MALLAS EXTRUÍDAS, para el sector acuícola

Son mallas extruidas y termosoldadas, de elevada resistencia a la rotura y a los productos químicos, con tratamiento anti-UV y anti-oxidación.

- ▶ Fabricadas a base de polietileno de alta densidad - HDPE.
- ▶ No se corroen, oxidan o pudren; son aptas para el contacto con alimentos.
- ▶ Útiles para hacer jaulas o separaciones para la cría de tilapias y truchas.
- ▶ Usadas en el sector acuícola, florícola, agroindustrial, doméstico y avícola.

Producto	Dimensiones del cuadro (mm)		Medida del rollo (m)		Color	Unid. de venta	Procedencia
	Ancho	Largo	Ancho	Alto			
Malla filtración #01	1.40	2.30	1.0	30	Verde	1 rollo	ECUADOR
Malla filtración #03	1.35	2.20	1.0	30	Gris		
Malla filtración #08	2.20	3.00	1.0	30	Negro		
Malla filtración #10	5.40	3.50	1.0	30	Verde		
Malla Nasas #15	5.50	8.25	1.0	30	Verde		
Malla Nasas #20	9.50	12.0	1.0	30	Verde		

### MANTA TÉRMICA CLIMATEK, geotextil contra heladas

Protege el cultivo de heladas y adelanta su desarrollo.

- ▶ Provee precocidad al cultivo y es útil para el control biológico y térmico.
- ▶ Ideal en melón, pimiento, pepino, sandía, fresa, etc.

Producto	Medida de rollo (m)		Gramaje (g/m <sup>2</sup> )	Color	Procedencia
	Ancho	Largo			
MANTA TÉRMICA	1.6, 2.0, 3.2	1000	250		ESPAÑA
	1.6, 2.5, 6.4	500			
	12.75	250			

\* Se recomienda usar cinta bi-adhesiva para unir manta térmica, ver pág. 29



### SOTRAFORCE, para tunelillos

Film para la cubierta de pequeños y medianos túneles. Fabricado por co-extrusión multicapa. Mejora el desarrollo, calidad y precocidad del cultivo.

- ▶ DH: Film difuso, para un mejor reparto lumínico dentro del túnel, en zonas de alta radiación.
- ▶ TH: Film no difuso, favorece el ingreso de luz directa; adecuado para almácigos, en zonas de baja radiación.

Producto	Medida del rollo (m)		Espesor (µm)	Procedencia
	Ancho	Largo		
SOTRAFORCE DH	1.4	250	75	ESPAÑA
	1.6	250	75	
	2.4	250	75	
SOTRAFORCE TH	1.8	250	80	
	2.4	250	75	



### FILM PARA ESPÁRRAGO, para tunelillos

Film para cubierta de tunelillos. Favorece el aumento de la temperatura del suelo durante la noche.

- ▶ Adecuado para el cultivo de espárrago verde.
- ▶ Mejora el desarrollo, calidad y precocidad de los turiones.
- ▶ Cuenta con refuerzos laterales para garantizar la apertura y cierre continuo del tunelillo.

Producto	Medida de rollo (m)		Espesor (µm)	Color	Procedencia
	Ancho	Largo			
FILM PARA ESPÁRRAGO	1.8	206	80	●	ESPAÑA

### PLASTERMIC PLUS BERRIES, Film para macrotúneles

Film térmico y difuso, fabricada por co-extrusión multicapa + UV.

- ▶ Mejor reparto lumínico dentro del túnel, con una difusión de luz de 65%.
- ▶ Excelente resistente a la tracción y alargamiento.



Producto	Medida del rollo (m)		Espesor (µm)	Color	Procedencia
	Ancho	Largo			
PLASTERMIC PLUS BERRIES	6.0	50	150	○	ESPAÑA
	8.0	50	180		
	10.0	50	180		

### PLASTERMIC DH2A, agrofilm para invernaderos

Film difuso, fabricado por co-extrusión tricapa + UV.

- ▶ Ideal para cubierta de invernaderos, túneles de cultivo y secadoras de café.
- ▶ PLASTERMIC DH2A: Su Termicidad es aprovechada para zonas con grandes variaciones de temperatura diurna/nocturna.
- ▶ ASTER TH: Para zonas sin grandes variaciones de temperatura durante el día.



Producto	Termicidad	Medida del rollo (m)		Espesor (µm)	Calibre	Color	Procedencia
		Ancho	Largo				
PLASTERMIC DH2A	Térmico	6.0, 8.0, 10.0, 12.0	50	180	180	○	ESPAÑA
		6.0, 8.0	50	200	200		
ASTER TH	No térmico	4.5, 6.0, 8.0	50	250	250		

### TRC DH, agrofilm anti-polvo

Film multicapa diseñada para cubiertas, aportando una excelente resistencia a la degradación. Posee una capa externa antiadherente al polvo, la cual permite una buena luminosidad dentro del invernadero.

- ▶ Capa externa: Antiadherente al polvo, con aditivos anti UV.
- ▶ Capa intermedia: Térmica y flexible.
- ▶ Capa interna: Óptima difusión de la luz y resistente a los pesticidas.



Producto	Medida del rollo (m)		Espesor (µm)	Color	Procedencia
	Ancho	Largo			
TRC DH	6.0	50	200	○	ESPAÑA



### PLASTERMIC PARA ROSAS

Es un termoplástico traslucido, fabricado en polietileno bajo el sistema de coextrusión multicapa, con protección contra los rayos U.V. (ultravioleta) ideal para garantizar la calidad en el cultivo de rosas.

- ▶ Bloquea el 99.5% de rayos UV, para evitar el quemado de los pétalos de las flores.



Producto	Medida del rollo (m)		Espesor (µm)	Color	Procedencia
	Ancho	Largo			
PLASTERMIC DH2A ROSAS	6.0	50	150	○	ESPAÑA
	8.0	50			



### SOLARTUFF, cubierta para invernaderos

Para la construcción de invernaderos en zonas donde predomina viento, lluvia y granizada.

- ▶ Posee Termicidad para mantener la temperatura nocturna elevada.
- ▶ Buena transmisión de luz (80 - 85%) y difusión (45%).
- ▶ Ideal frente a las inclemencias climáticas.

Producto	Medida del rollo (m)		Gramaje (g/m <sup>2</sup> )	Color	Procedencia
	Ancho	Largo			
Tejida	6	50	16.0	○	ESPAÑA

### TELA ARPILLERA LAMINADA

Es una tela laminada a dos caras, de larga duración, buena resistencia y excelente aditivación U.V. Usada para cubrir los laterales de los invernaderos en zonas con vientos fuertes.

- ▶ Fabricada en polipropileno con aditivo anti-UV y pigmento.
- ▶ Usada como barreras cortavientos en agricultura y cortinas de galpones.



Producto	Ancho (m)	Longitud (m)	Peso total (g/m <sup>2</sup> )	Unidad de venta	Procedencia
TELA ARPILLERA LAMINADA	2.10	100	100	1 rollo	COLOMBIA
	2.10	250			



### SOLGRAPES, cubierta para vid

Es una cubierta plástica adecuada para modificar el microclima del cultivo: temperatura, humedad relativa, radiación y viento. Cuenta con refuerzos y agujeros laterales que facilitan su instalación o retiro mediante el uso de cuerdas (Ver, Tubetto. Pag.28).

- ▶ Para aplicar la inducción y diferenciación de la planta (precocidad)
- ▶ Mejorar la calidad, uniformidad y aumentar producción.
- ▶ Para la eficiencia del uso de agua, energía y fertilizantes.

Producto	Medida del rollo (m)		Espesor (µm)	Color	Procedencia
	Ancho	Largo			
SOLGRAPES	3.3	234	180	●	ESPAÑA





### GEOTEK, malla cubresuelo

Es un tejido de polipropileno, para cobertura del suelo y mulching.

- ▶ Evita el crecimiento de malezas.
- ▶ Permeable al agua.
- ▶ Usado como mulching, en invernaderos y campo abierto.

Producto	Medida del rollo (m)		Gramaje (g/m <sup>2</sup> )	Color	Procedencia
	Ancho	Largo			
MALLA CUBRESUELO GEOTEK	1.05, 1.2, 1.8, 2.0, 4.0	100	100	●	GRECIA
	2.1			○	
	0.8, 1.2, 1.4, 1.5, 1.8, 4.2	200		●	

### CLAVO ARNO, para fijar la malla cubresuelo

Adecuado para la fijación de mallas, geotextiles y/o manta antihierba al suelo. Su cabezal posee un gran diámetro y dos enganches para que se consiga una buena sujeción.

- ▶ Son reutilizables.
- ▶ Se puede clavar a mano o con martillo de goma.

Producto	Longitud	Embalaje/Bolsa	Procedencia
CLAVO ARNO	11 cm	100 unid	ISRAEL
	15 cm		

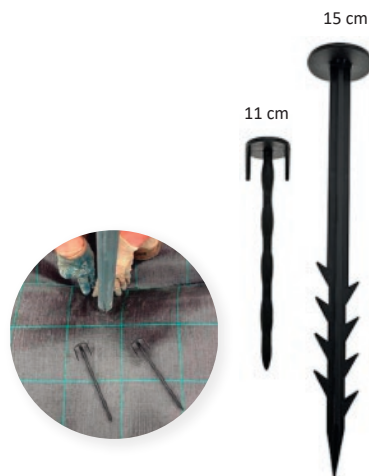

### SOTRAFILM NG, mulching (Negro/Negro)

Cobertura de suelo que aumenta la T° y retiene la humedad del suelo.

- ▶ Evita el crecimiento de las malezas.
- ▶ Reduce la incidencia de plagas y enfermedades.

Producto	Medida del rollo (m)		Espesor (µm)	Color	Procedencia
	Ancho	Largo			
SOTRAFILM NG	0.9, 1.2, 1.6 y 1.8	1,500	20	Exterior: ● Interior: ●	ESPAÑA
	1.2 y 1.4	1,500	30		
	1.6	250	150		
SOTRAFILM NG Perforado	1.6	1,500	25		

### SOTRAFILM NR, mulching (Plata/Negro)

Cobertura del suelo, que refleja el 45% de la radiación solar evitando las quemaduras en la parte aérea de la planta.

- ▶ Alto rendimiento y precocidad de cosechas.
- ▶ Evita el crecimiento de las malezas y repele determinados insectos.
- ▶ Aumenta la temperatura del suelo, pero en menor grado que el mulching negro/negro.



Producto	Medida del rollo (m)		Espesor (µm)	Color	Procedencia
	Ancho	Largo			
SOTRAFILM NR	1.8	1.500	20	Exterior: ○ Interior: ●	ESPAÑA



### SOTRAFILM BN, mulching (blanco/ negro)

Cobertura del suelo, que refleja un 60% de la radiación solar. Para cultivos que requieran gran luminosidad y disminución de T° a nivel radicular.

- ▶ *Alto rendimiento y precocidad de cosechas.*
- ▶ *Ideal para zonas cálidas.*
- ▶ *Evita el crecimiento de las malezas y repele determinados insectos.*

Producto	Medida del rollo (m)		Espesor (µm)	Color	Procedencia
	Ancho	Largo			
SOTRAFILM BN	0,6, 0,9, 1,2, 1,4, 1,6, 1,8	1,500	25	Exterior: ○ Interior: ●	ESPAÑA
	1,2, 1,4, 1,6		40		
	1,2	500	120		
SOTRAFILM BN PERFORADO	1,5	1,500	25		
	1,6	1,500	40		

### SOLARIZACIÓN ECO, mulching (transparente)

Lámina multicapa de polietileno para desinfección de suelos mediante la técnica de solarización.

- ▶ *Ideal para terrenos de invernadero, túneles, tunelillos y campo abierto.*
- ▶ *Resistente a la radiación UV y aplicaciones químicas.*
- ▶ *Posee efecto antivaho, que reduce la condensación para un mejor aprovechamiento de la radiación solar.*

Producto	Medida del rollo (m)		Espesor (µm)	Color	Procedencia
	Ancho	Longitud			
SOLARIZACIÓN ECO	5,2	500	38	●	ESPAÑA



### MANGA PROTEK (blanco / negro)

Saco para contener sustrato, promueve la buena actividad fotosintética gracias a la reflexión del color blanco en el exterior; además, es de color negro en el interior.

- ▶ *Ahorro sustancial de agua, control eficaz y preciso de la nutrición.*
- ▶ *Evita enfermedades transmitidas a través del terreno.*
- ▶ *Evita el crecimiento de las malezas y repele determinados insectos.*

Producto	Medida del rollo (m)		Abertura (cm)		Espesor (µm)	Color	Procedencia
	Ancho	Largo	Ancho	Alto			
MANGA PROTEK	0,34	600	18	17	125	○/●	ESPAÑA

### SILO MANTA, cubierta para ensilaje

Es una cubierta plástica de polietileno blanco/negro cuya función es almacenar grandes volúmenes de forraje conservando sus propiedades, a la vez que facilita su extracción rápida y controlada.

- ▶ *Posee una alta resistencia a la degradación por radiación solar y daño por resquebrajamiento y punzonado.*
- ▶ *Protege el forraje de los vientos y de las lluvias.*

Producto	Ancho (m)	Largo (m)	Espesor (µm)	Color	Procedencia
SILO MANTA	14	50	125	○/●	ESPAÑA





### PERFIL POLYGRAK, sujetador de mallas

De acero galvanizado, facilita la instalación de plásticos y mallas.

- ▶ El alambre zig-zag es de acero galvanizado con revestimiento de polietileno azul para evitar dañar al plástico.
- ▶ El perfil está fabricado mediante un proceso de galvanizado confiriéndole una buena resistencia a la corrosión.

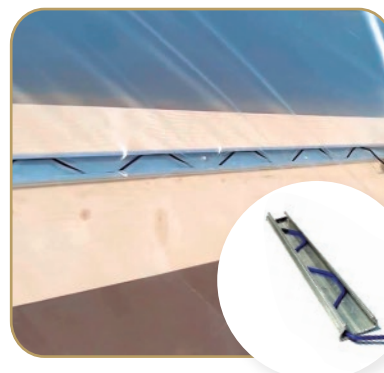

Producto	Longitud (m)	Embalaje/unid de venta	Procedencia
PERFIL POLYGRAK	4.0, 5.0, 6.0	1 perfil	ISRAEL
ALAMBRE ZIG-ZAG	2.0	500 alambres/caja	ISRAEL

### CUBREPALOS

De polietileno + UV. Útil para recubrir los postes de eucalipto y de concreto.



Producto	Tipo de poste	Uso sugerido	Dimensiones (cm)	Ud. de venta	Procedencia
SQ PREMIUM	Concreto	Para postes de concreto	6x6, 7x7 y 9x9	100	ISRAEL
PREMIUM	Eucalipto	Para postes de eucalipto, requiere alambre para asegurar al poste	Ø6, Ø8, Ø10, Ø12	100	ITALIA
RENO	Eucalipto	Fija la malla al poste. Para zonas con vientos fuertes y/o granizada	Ø10, Ø12, Ø16	100	
CRUCE	Eucalipto	Para postes de eucalipto, con ranuras para fijar el alambre	Ø12	100	

### CARRACA, tensor de cables

Son elementos de anclaje que se utilizan en el perímetro del invernadero, anclan los postes perimetrales al suelo y permiten reforzar y tensar toda la estructura.

- ▶ Posibilitan el retensado y mantenimiento de la instalación cuando ha sufrido los embates del viento.
- ▶ Se sueldan a un anclaje de acero enterrado en el suelo.

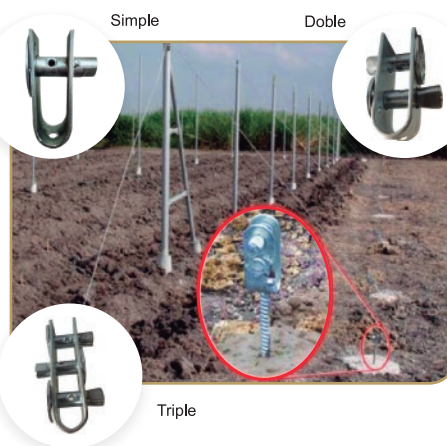

Producto	Material	Uso recomendado	Unidad de venta	Procedencia
CARRACA SIMPLE	Acero	En zonas de menor carga estructural (zonas intermedias)	1 unid.	ISRAEL
CARRACA DOBLE	Acero	Zonas de mayor carga estructural (esquinas)	1 unid.	
CARRACA TRIPLE	Acero		1 unid.	

### AGROLINE, alambre poliéster

Idóneo para la construcción de invernaderos, tunelillos, sujeción de viñas y entutorado. No absorbe el calor.

- ▶ Conserva la malla o film por más tiempo.
- ▶ Seis veces más ligero que el alambre galvanizado.
- ▶ No se corroe, menor alargamiento y absorción de humedad.



Producto	Ø (mm)	Bobina		Resistencia (kg-f)	Color	Procedencia
		Longitud (m)	Peso (kg)			
#0	1.4	4,650	10	75	●	ITALIA
#1	1.8	2,750	10	145	●	
#2	2.2	1,800	10	210	●	
#3	2.6	1,300	10	270	●○	
#4	3.0	1,000	10	310	●	
#5	4.0	500	10	550	●	



### GUIATEK DE SOPORTE, para soporte del agroline

Soporte para anclar un cable Agroline a un poste de madera u hormigón.

- ▶ Alta resistencia a la intemperie.
- ▶ Se ancla a un poste por medio de un tornillo o alambre de metal.



Producto	Longitud (cm)	Color	Embalaje	Procedencia
GUIATEK DE SOPORTE	3 9	●	250 Unidades	ITALIA

\*No incluye tornillo



### CUERDA NOVAKOR, para fijar el film plástico al macrotúnel

Cuerda trenzada de poliéster especialmente diseñada para construcción de macrotúneles de arándanos, frambuesas y otros.

- ▶ De excelente resistencia y buen rendimiento.
- ▶ Resistente a las aplicaciones de pesticidas y fenómenos atmosféricos.
- ▶ Construcción antigiratoria, no se retuerce.

Producto	Medidas de la bobina (cm)		Color	Presentación	Procedencia
	Diámetro (cm)	Longitud (cm)			
CUERDA NOVAKOR	0.7	250	●	2 bobinas/caja	ESPAÑA

### BROCHE FIXATEK

Es un conector diseñado para conectar y tensar la malla a un cable o hilo, de manera eficiente. Con este broche se limita el daño potencial a la malla y al cable mismo.

Producto	Diámetro (cm)	Uso	Unidad de venta	Procedencia
BROCHE FIXATEK	4.0	Mallas	100	ISRAEL

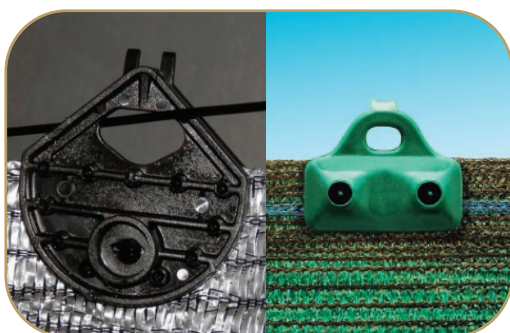

CONECTOR TRIANGULAR

PLAQUETA DE DOS PUNTAS

### CONECTORES PARA MALLAS

De polietileno + UV, fija firmemente a presión todo tipo de mallas de manera económica.

- ▶ Permite una rápida instalación de malla.
- ▶ Alta resistencia a la intemperie.

Producto	Longitud (cm)	Uso	Unidad de venta	Procedencia
CONECTOR TRIANGULAR	6.2	Mallas	100	ITALIA
PLAQUETA DE DOS PUNTAS	5.0	Mallas	100	

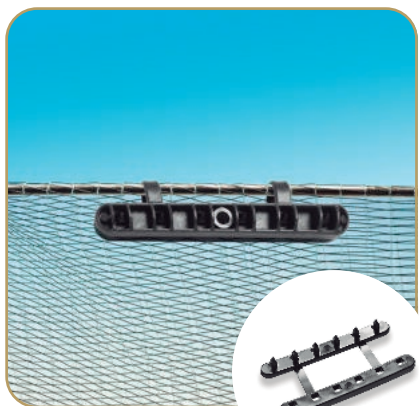

### PLAQUETA DE SEIS PUNTAS

Plaqueta ideal para sujetar la malla raschel. Se fija a la malla gracias a la presión de los seis puntos de fijación.

- ▶ La plaqueta permite una fijación permanente de la malla al cable.
- ▶ Cuenta con un agujero central para tensar la malla hacia una dirección.

Producto	Longitud (cm)	Uso	Unidad de venta	Procedencia
PLAQUETA DE SEIS PUNTAS	10.0	Mallas	100	ITALIA

### PLAQUETAS CON GANCHO , hacia el cordel

De polietileno + UV, fija firmemente a presión todo tipo de malla a un alambre.

- ▶ Fácil y una rápida instalación de la malla.
- ▶ Permite desmontar la malla de acuerdo con las necesidades del cultivo.

Producto	Dimensiones (mm)	Uso	Unidad de venta	Procedencia
PLAQUETA DE 2 PUNTAS CON GANCHO	55 x 45	Mallas	100	ITALIA
PLAQUETA DE 4 PUNTAS CON GANCHO	53 x 55			
PLAQUETA DE 16 PUNTAS CON GANCHO	128 x 48			

\*Dimensiones de la plaqueta cerrada



Plaqueta de 2 puntas con gancho

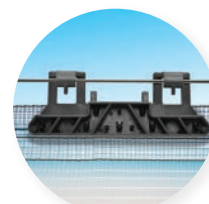

Plaqueta de 16 puntas con gancho

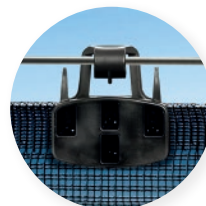

Plaqueta de 4 puntas con gancho

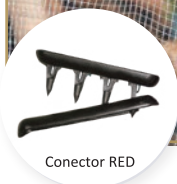

Conector RED



Conector NET

### CONECTORES PARA MALLAS

Accesorios usados para conectar de forma segura la malla a un cable de manera eficiente.

- ▶ Bordes redondeados para evitar daños a la malla.
- ▶ Permite regular la altura de la malla múltiples veces.

Producto	Uso	Eganche	Unidad de venta	Procedencia
CONECTOR NET	Une mallas Antiáfidas	4 puntas en una pieza	100	ISRAEL
CONECTOR RED	Une mallas Raschel	4 puntas en una pieza	100	

### CONECTOR AGUJA

Aguja diseñada para permitir una instalación y conexión rápida entre mallas o para conectar mallas a cables sin necesidad de accesorios muy complejos.

- ▶ Posee un mecanismo de bloqueo en uno de los extremos para evitar la liberación del pasador.

Producto	Longitud (cm)	Eganche	Unidad de venta	Procedencia
CONECTOR AGUJA	14.0	1 punta con clip	100	ITALIA

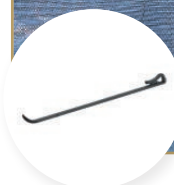
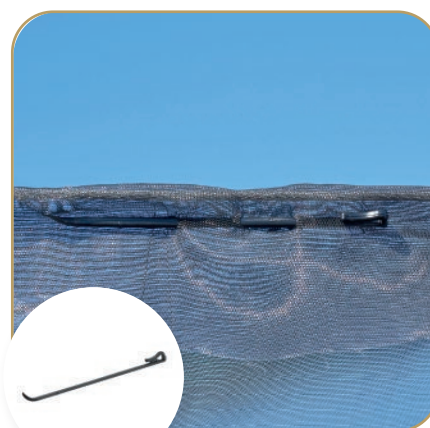



### DOBLEHOOK

El DOBLEHOOK está fabricado de polipropileno y se emplea para facilitar el desmontaje y reinstalación de las mallas o plásticos.

- ▶ Permite un enganche doble.
- ▶ Ideal para la conexión de dos mallas o una malla a un cable.
- ▶ Compatible con diferentes conectores.

Producto	Longitud (cm)	Embalaje/Bolsa	Procedencia
DOBLEHOOK	5.7	100	ITALIA

### MOSQUETÓN

Es un tipo de grillete que se utiliza para conectar de forma rápida y reversible componentes del sistema de sombreado.

- ▶ Para instalaciones en donde frecuentemente se abren y cierran films plásticos o mallas.
- ▶ Se suelen usar con tirantes.
- ▶ Reutilizables.

Producto	Longitud (cm)	Embalaje/Bolsa	Procedencia
Mosquetón	5.0	100 unid	ITALIA



### MOSQUETÓN OVALADO

Accesorio ideal para anclar láminas de malla y films de plástico con ojales al alambre.

- ▶ Especialmente adecuado para sistemas desmontables.
- ▶ Reutilizables.

Producto	Longitud (cm)	Embalaje/Bolsa	Procedencia
GANCHO OVALADO	4.0	100 unid.	ITALIA



### CONECTOR POLY, para film plástico

Accesorio diseñado para conectar la cubierta plástica a un cable, garantizando un agarre seguro.

- ▶ Ajuste perfecto por deslizamiento entre ambas piezas.
- ▶ Gracias a su superficie amplia, no daña el plástico.

Producto	Dimensiones (cm)	Uso	Unidad de venta	Procedencia
CONECTOR POLY	6.5 x 5.9	Film	100	ISRAEL





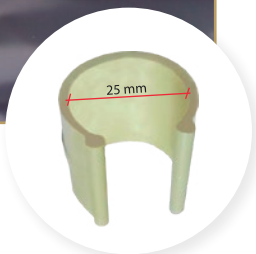
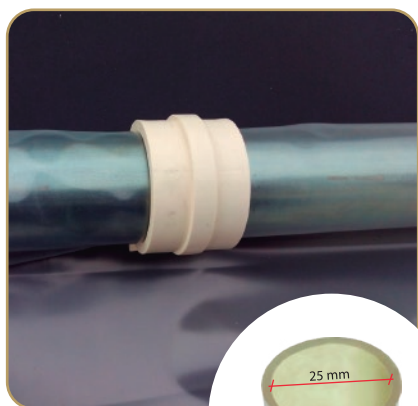

### CLIPS FIXATEK, para fijar el plástico

Son clips que fijan a presión el plástico a la estructura tubular del invernadero.

► Se colocan cada 40 - 50 cm. aproximadamente.

Producto	Diámetro interno (mm)	Diámetro de tubo recomendado (pulgadas)	Unidad de venta	Procedencia
CLIP FIXATEK #15	15.0	3/4"	100	ITALIA
CLIP FIXATEK #20	20.0	3/4"		
CLIP FIXATEK #25	25.0	1"		
CLIP FIXATEK #30	30.0	1 1/8" - 1 1/4"		
CLIP FIXATEK #35	35.0	1 3/8" - 1 1/2"		
CLIP FIXATEK #40	40.0	1 5/8" - 1 3/4"		

### CLIP OMEGA, para fijar el plástico

Son clips que fijan a presión el plástico a los cables.

- Ideal para instalaciones de pequeñas a medianas áreas.
- Para túneles de cultivo, camas de propagación y secadores de café.

Producto	Dimensiones (cm)	Unidad de venta	Procedencia
CLIP OMEGA	2,0 x 3,5	100	ISRAEL

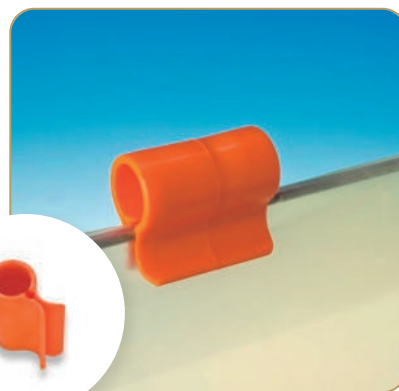

### TUBETTO, Microtubo elástico de vinil

Es un microtubo flexible de vinil +UV para uso agrícola.

- Ata y ajusta eficientemente el film Solgrapes y mallas en viveros.
- Evita el deterioro de los plásticos, ya que es flexible y liso.
- Permite amarrar y soltar constantemente el film.

Producto	Ø Tubo (mm)		Longitud (m)	Resistencia (kg-f)	Color	Procedencia
	Interno	Externo				
TUBETTO	4.0	6.5	300	14	● ●	ISRAEL

### GANCHO NET

Ganchos usados durante el recogimiento de las cortinas laterales en invernaderos, casas mallas y galpones.

- Permite una alta velocidad de montaje y desmontaje de las cortinas laterales.
- Material flexible y de superficie lisa para evitar el daño a las mallas.

Producto	Longitud (cm)	Embalaje/Bolsa	Procedencia
GANCHO NET	50.0	100 unid	ITALIA





### CINTA ADHESIVA CP-31, para recubrir la estructura metálica

De poliéster + UV, se coloca como recubrimiento de la estructura metálica del invernadero.

- Evita que los cobertores (film y/o mallas) se dañen por la alta temperatura de la estructura.
- Excelente resistencia, no se sobrecalienta en altas temperaturas.

Producto	Medida del rollo		Espesor (µm)	Embalaje	Procedencia
	Ancho (cm)	Longitud (m)			
CINTA ADHESIVA CP-31	1.2	66	60	12 rollos	ESPAÑA
	14.4	66		1 rollo	

### CINTAS ADHESIVAS, para unir y reparar el film plástico

De polietileno + UV, repara o une el film de invernadero, buena resistencia a temperaturas de -10 a +90 °C.

- Se recomienda su uso por ambas caras de la unión o zona a reparar.

Producto	Medida de rollo		Espesor (µm)	Embalaje	Procedencia
	Ancho (cm)	Longitud (m)			
CINTA NITTO (PARA REPARAR FILM)	10.0	50	150	16 rollos/caja	ESPAÑA
	20.0	50		4 rollos/caja	
CINTA PES-15 (PARA UNIR FILM)	10.0	33		18 rollos/caja	
	20.0	33		5 rollos/caja	

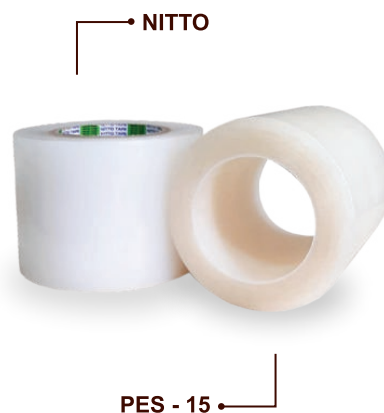

### CINTA BI-ADHESIVA, para manta térmica

Adhesivo acrílico de base disolvente de color transparente, posee un soporte de papel plastificado blanco.

- Ideal para empalmar mantas térmicas y film agrícola para tunelillos.

Producto	Medida del rollo		Embalaje	Procedencia
	Ancho (cm)	Longitud (cm)		
CINTA ADHESIVA DS-73	5.0	100	12 rollos	ESPAÑA

### HILOS INDUSTRIALES, para mallas agrícolas

Son hilos de coser de alta tenacidad 100% poliéster con protección U.V., resistentes al contacto con los agentes atmosféricos externos y lubricados para ser usado en máquinas de coser tipo industrial.

- Hilo Terblac: Hilo lubricado con aditivo anti-UV.
- Hilo Terbond: Hilo altamente resistente a los rayos UV y a las sustancias químicas.
- Hilo Supra: Hilo de alta tenacidad, altamente resistente a la humedad y al calor.

Producto	NM	Resistencia (kg-fuerza)	Rendimiento/ cono	Color	Presentaciones	Procedencia
TERBLAC 17	17/3	7.5	1,250 m	●●	250g	ESPAÑA
TERBOND 17	15/3	7.5	1,250 m	●●	250g, 1kg	
SUPRA 10	10/3	15.3	800 m	●	250g	



### VENTILADORES MULTIFAN

Son esenciales en los invernaderos, ganaderías, secado de café, papa, producción de lácteos, estos ayudan a mantener el aire en movimiento.

- ▶ *Enfría la temperatura de las plantas.*
- ▶ *Reduce las quemaduras de las plantas.*
- ▶ *Favorece la homogenización de la temperatura dentro del invernadero.*



MODELO: T4E50

Código	Espesor (μ)	Caudal (m³/h)	Peso (kg)	Medidas (cm)	Procedencia
T4E40KM	Sin nebulizador	5,450 - 4,500	10.80	53.0 x 53.0 x 34.5	HOLANDA
T4E50KM		8,050 - 6,650	13.00	63.5 x 63.5 x 36.0	
T4E50KMN	Con nebulizador	8,050 - 6,650	13.00	63.5 x 63.5 x 36.0	



### V-FLOFAN VENTILADOR VERTICAL

Ventilador de diseño aerodinámico que permite la circulación vertical para una mezcla uniforme de las capas horizontales de aire. Permite un movimiento de aire vertical, de forma constante y uniforme.

- ▶ *Da como resultado un microclima uniforme desde los estratos más bajos del invernadero.*
- ▶ *Adecuado para un mejor control de la temperatura a nivel radicular.*

Producto	Caudal (m³/h)	Medidas (cm)	Procedencia
VENTILADOR VERTICAL	5,200	42.0 x 42.0 x 53.9	HOLANDA

### EXTRACTOR DE AIRE

Son aparatos con aspas giratorias que extraen el aire caliente de un invernadero. Usados frecuentemente en ambientes con temperaturas muy calientes. Son ideales para invernaderos, galpones de aves y porcinos.

- ▶ *Fabricado en acero galvanizado con protección trasera.*
- ▶ *Posee tres hélices de polipropileno con fibra de vidrio.*

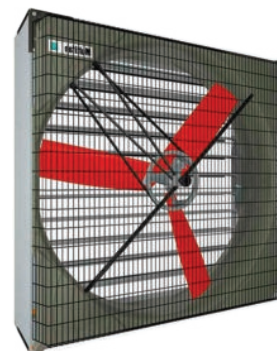

Código	Caudal (m³/h)	Peso aprox. (kg)	Medidas (cm)	Procedencia
V4E15	44, 174	92	138.4 x 138.4 x 52.1	HOLANDA



### PINTURA DE SOMBREO, para invernadero

Pintura que crea un efecto de sombra en el invernadero, protegiendo a los cultivos frente al calor y luz excesiva.

- ▶ *Regula la intensidad de la luz y la T° dentro del invernadero.*
- ▶ *Biodegradable y de uso seguro. Se aplica sobre vidrio, plástico y túneles.*
- ▶ *Puede aplicarse manual o mecánicamente.*

Producto	Protege	Duración de sombra	Presentación	Procedencia
Eclipse F4	Protección temporal contra el calor y el exceso de luz.	3 - 5 meses	Tarro 20 kg	FRANCIA
Eclipse LD	Protección contra el calor y el exceso de luz	6 - 7 meses	Tarro 20 kg	
Trans PAR	Controla la temperatura y produce el mínimo sombreado	5 - 7 meses	Tarro 15 kg	



### ASPERSOR AGRÍCOLA, para pastos y agricultura intensiva

Este dispositivo agrícola es fabricado con plástico de ingeniería. Posee un sistema de limpieza sencillo y rosca de acoplamiento.

- ▶ Con rosca interna en la base.
- ▶ Resorte de acero inoxidable.



Producto	Presión (bar)	Flujo/Caudal (L/h)	Diámetro de riego (m)	Color / Ø emisor	Unidad de venta	Procedencia
ASPERSOR AGRÍCOLA	2.0 - 4.0	1974 - 2850	26.0 - 30.5	● (5mm)	01	BRASIL



Aspersor Volcán con vástago



Aspersor Volcán con base

### ASPERSOR VOLCAN, para paisajismo

Aspersor ideal para parques y jardines. Propicia un chorro tipo fuente. Incluye vástago y adaptador para manguera de 3/4".

- ▶ Fabricado en PVC de alta calidad.
- ▶ Excelente acabado para proyectos de paisajismo.
- ▶ Diseñado para un periodo largo de operación.

Producto	Color	Diámetro riego (m)	Unidad de venta	Procedencia
ASPERSOR VOLCÁN CON VÁSTAGO	● ● ●	3.0	1 unidad	BRASIL
ASPERSOR VOLCÁN CON BASE	● ●	3.0	1 unidad	

### ASPERSORES Y BAILARINAS, para hortalizas

De plástico de ingeniería, ideal en producción hortícola, ornamental y esquejes.

- ▶ P5 MB: Trabaja con bajísimas presiones y caudales, y mangueras de 16 mm.
- ▶ Bailarinas: con rotor de material grafitado, permitiendo una larga duración y giro suave.



Producto	Característica	Presión (bar)	Caudal (L/h)	Diámetro (m)	Unid. de venta	Procedencia
P3R2	Rosca externa para tubo de PVC de 1/2"	10.0 - 30.0	302 - 558	10	6	BRASIL
P5 RB	Rosca para tubo de PVC de 1/2". Uso normal o invertido	10.0 - 30.0	225 - 415	8	6	
P5 MB	Abrazadera + arandela para manguera de 16mm	10.0 - 30.0	229 - 431	8	6	
Bailarinas MB-50R	Base rosca	1.0-3.0	52.0 - 91.5	4 - 6	100	
Bailarinas MB-50G	Base grapa	1.0-3.0	52.0 - 91.5	4 - 6	100	



P3R2



P5 RB

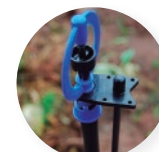

P5 MB



Bailarina

### MICROASPERSORES, en almácigo y aclimatación

Ideales para la producción de esquejes y climatización de ambientes agrícolas. Provee un chorro cónico con microgotas.

- ▶ En invernaderos, jardinería, viveros, producción de hongos, floricultura.
- ▶ Climatización de ambientes.



\*Base rosca: para tubo rígido  
\*Base grapa: para manguera de PVC

Producto	Características	Presión de trabajo (bar)	Caudal (L/h)	Diámetro Alcance (m)	Unid. de Venta	Procedencia
MA - 30R	Base rosca ¼"	2.0-3.0	27.6 - 34.0	1.0	100	BRASIL
MA - 30G	Base grapa				100	
MA - 50R	Base rosca ¼"	2.0-3.0	52.5 - 63.0	1.0	100	
MA - 50G	Base grapa				100	



### NEBULIZADORES

Producen una niebla fina permitiendo regar y/o climatizar ambientes agrícolas, invernaderos, viveros, producción de hongos, etc.

Producto	Características	Presión de trabajo (bar)	Caudal (L/h)	Diámetro alcance (m)	Unidad de venta	Procedencia
NA-1R	Base rosca	2.0 - 3.0	6.0 - 7.8	1.0	100	BRASIL
NA- 1G	Base grapa	2.0 - 3.0	6.0 - 7.8	1.0	100	
NA - 1AR ¼"	Base grapa ¼"	2.0 - 4.0	6.5 - 9.0	1.0	25	

### GOTEROS

Garantizan que las plantas reciban el agua lenta y eficientemente para su desarrollo.

- ▶ Los goteros autocompensantes son indicados principalmente en áreas con desniveles, para generar un cauda constante en todos los goteros.



Producto	Característica	Presión de trabajo (bar)	Caudal (L/h)	Embalaje (unid/bolsa)	Procedencia
GA - 2	Caudal regulable	0.6 - 3.0	1.0 - 20	100	BRASIL
GA - 4 G	Auto compensable caudal constante	1.0 - 3.0	4.8 - 4.7	100	
GA - 10G		1.0 - 3.0	10.3 - 10.2	100	



### GOTEROS MPT, para hidroponía y producción en macetas

Kit ideal para el riego de invernaderos, viveros, macetas y/o contenedores. Resistente a los rayos U.

- ▶ Distribución uniforme del agua y de nutrientes.
- ▶ Fácil montaje mejorando la eficiencia y reduciendo los costos de ensamblaje.



Accesorios	Característica	Presión de trabajo(bar)	Caudal (L/h)	Procedencia
Gotero MPT	-	2	4	ISRAEL
Conector 4 salidas	4 salidas			
Microtubo PVC - MPT	3 x 5 mm			
Gotero flecha	Longitud: 15 cm			

### MICROTUBO CAPILAR

- ▶ *Microtubo Capilar: Se insertan directamente en la línea lateral, no requiere uniones ni goteros.*
- ▶ *Microtubo de PVC: Para conexiones con goteros y microaspersores.*

Producto	Diámetro del microtubo (mm)		Longitud del rollo	Unid. de venta	Procedencia
	Interno	Externo			
Microtubo capilar	0.8	3.2	500 m	1 rollo	ISRAEL
Microtubo de PVC - MPT	3.0	5.0	500 m	1 rollo	
Microtubo de PVC	5.0	7.0	100 m	1 rollo	BRASIL

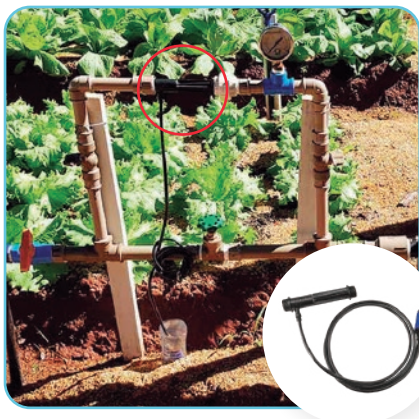

### INYECTOR DE FERTILIZANTES

Se conecta a la red de riego para agregar fertilizantes al agua de riego sin pasar por el sistema de bombeo. Consta de 1 cuerpo central, microtubo de aspiración y filtro de pie.

- ▶ *El fertilizante es succionado por el microtubo, por efecto Venturi, sin requerimiento de energía externa.*

Producto	Característica	Presión de trabajo (bar)	Caudal (L/h)	Filtro (µm)	Unid. de venta	Procedencia
Inyector de fertilizantes	Rosca externa de 3/4"	1.0 - 3.0	124 - 144	125	1	BRASIL

### FILTRO AUTOLIMPIANTE

Permite reducir las operaciones de limpieza de los goteros o aspersores. Cuando el agua pasa por el rotor del filtro, se crea un efecto vórtice que arrastra las partículas a la base (tapa) del mismo.

- ▶ *Consta del cuerpo y, en su interior, el elemento filtrante (compuesto por un soporte y los discos).*
- ▶ *Aplicable retrolavado o lavado manual.*

Producto	Descripción	Volumen máx(L/h)	Micras	Mesh	Unidad de venta	Procedencia
FILTRO AUTOLIMPIANTE DE 1.1/2"	Cuerpo	-	-	-	1	BRASIL
	Elemento filtrante blanco	5,000	50	300		
	Elemento filtrante Verde	10,000	150	100		



### GANCHO, para sostener la manguera

De Polietileno, ideal para sostener la manguera al alambre tutor.

- ▶ *Alta resistencia a los agentes atmosféricos.*
- ▶ *Adecuado para viñedos y huertos.*
- ▶ *Asegura que la gota de riego caiga en el lugar correcto.*

Producto	Diámetro (cm)	Unid. de venta	Procedencia
Gancho 16 A	16	100	ITALIA
Gancho 20 A	20	100	
Gancho 16 P	16	500	ISRAEL
Gancho 20 P	20	500	

Gancho 20A

Gancho 16P





### FIJADOR DE MANGUERA

De Polipropileno resistente, sujeta firmemente la manguera de riego.

- ▶ Evita que se mueva la manguera por la presión del agua.
- ▶ Adecuado para viñedos y huertos.
- ▶ Asegura que la gota de riego caiga en el lugar correcto.

Producto	Longitud de pinza	Ancho de cabeza	Unidad de venta	Procedencia
FIJADOR DE MANGUERA	14.5 cm	1.5 cm	500 unid.	ITALIA

### MANGUERA TRICOFLEX

Manguera compuesta de dos capas internas lisas color negro más un refuerzo textil tejido en poliéster y un revestimiento doble capa de PVC amarillo.

- ▶ Elevada resistencia a la tracción y rayos UV.
- ▶ Gran flexibilidad para evitar roturas.



Producto	Diámetro interno	Espesor	Presión de trabajo (bar)	Longitud del rollo (m)	Unidad de venta	Procedencia
MANGUERA TRICOFLEX	15 mm	2.75 mm	10.0	50	1 Rollo	FRANCIA
	19 mm	3.25 mm	9.2	50		



170 AL



400 AL



1000 PL



Fogg Nozzle



126 PL



Conector con 2 salidas

### BOQUILLAS DE RIEGO

- ▶ Ideal para riego de bandeja y macetas.
- ▶ Riego rápido y suave.
- ▶ Fujo completo sin dañar las plantas.

Producto	Característica / flujo	Presión (bar)	Caudal (L/min)	Procedencia
Breaker 170 AL	170 orificios/Flujo suave	2.8	26.0	EE.UU.
Breaker 400 AL	400 orificios/Flujo suaves y completo	2.8	41.5	
Breaker 1000 PL	1000 orificios/Flujo ultrasuave	2.8	41.5	
Fogg Nozzle	De latón - Riego tipo niebla	2.8	0.9	
Breaker 126 PL	Boquilla rectangular/Flujo de fino a medio	2.8	0.95 - 15.1	
Conector con 2 salidas	Permite regar 2 hileras a la vez. Se debe acoplar a 2 boquillas.	-	41.6	

### MANIJA HANDLE

Fabricados de aluminio, permiten regar zonas difíciles de alcanzar.

Accesorios	Característica	Longitudes	Patrón de rociado	Procedencia
VARA HANDLE FILTRO X100HF MANIJA 65C VÁLVULA 35 C BOQUILLAS*	Roca manguera 3/4" macho y hembra	24" y 30"	Flujo completo	EE.UU.

\*Boquilla según modelo (ver boquillas de riego)



Boquilla

Filtro X100HF

Válvula 35C



### BANDEJAS PROTEK, uso liviano

Económico y de excelente acabado de fabricación. Ideal como semillero y aclimatación de hortalizas.

Material	Duración	Celdas/bandejas	Embalaje	Procedencia
Poliestireno y polipropileno	2-3 usos	28 - 264	100 Bandejas /caja	ALEMANIA Y HOLANDA

Modelo	Bandeja A x L (cm)	Celda / bandeja	Celda A x L (cm)	Celda H (cm)	Volumen celda (cm <sup>3</sup> )	Plántulas/m <sup>2</sup>	Unidad de venta
BP 40T	31 x 53	40	Ø 5.3	6.0	100.0	250	100
BP 72R	28 x 54	72	Ø 4.3	5.5	59.0	476	100
BP 104T	31 x 35	104	Ø 3.5	6.0	38.0	650	100
BP 144T	31 x 35	144	Ø 2.7	6.0	27.0	910	100
HORTITRAY 40	31 x 51	40	5.9 x 5.9	6.3	150.0	280	100
HORTITRAY 50	28 x 50	50	Ø 5.0	7.6	105.0	330	100
HORTITRAY 66	31 x 51	66	4.7 x 4.5	7.0	95.0	420	100
HORTITRAY 84	31 x 51	84	4.2 x 4.0	7.0	76.0	530	100
HORTITRAY 104	31 x 51	104	3.7 x 3.4	7.0	55.6	660	100
HORTITRAY 144	31 x 51	144	3.0 x 3.0	7.0	30.0	910	100
150 Round	30 x 50	150	Ø 3.2	5.0	28.0	950	100
HORTITRAY 264	30 x 50	264	2.2 x 2.0	3.7	10.0	1670	100
JP3040/80H	28 x 37	80	3.1 x 3.1	6.2	35.0	770	100
JP3050/28	28 x 50	28	Ø 6.0	5.1	100.0	200	100
JP3050/42	28 x 50	42	Ø 5.0	5.0	65.0	300	100
JP3050/50	28 x 50	50	Ø 4.0	4.6	40.0	360	100
JP3050/66	28 x 50	66	Ø 4.0	4.3	33.0	470	100
JP2553/72T	25 x 53	72	3.8 x 3.8	4.2	41.0	540	100
JP3050/102T	25 x 53	102	2.9 x 2.9	4.0	22.0	770	100
128BR Square	28 x 55	128	3.0 x 3.0	5.0	22.0	860	100
200BR Square	30 x 50	200	2.4 x 2.4	4.2	12.5	1290	100
288BR Square	28 x 37	288	2.0 x 2.0	3.81	11.0	1920	100

### BANDEJAS PROTEK, uso pesado

Excelente acabado de fabricación, óptimo drenaje. Ideal como semillero y aclimatación de hortalizas.

Material	Duración	Celdas/bandeja	Embalaje	Procedencia
Poliestireno	3-5 usos	50-512	100 Bandejas/caja	EE.UU.



Modelo	Bandeja A x L (cm)	Celda/ Bandeja	Celda A x L (cm)	Celda H (cm)	Volumen celda (cm <sup>3</sup> )	Plántulas/m <sup>2</sup>	Unidad de venta
50 Square	28 x 55	50	4.8 x 4.8	6.00	11.0	320	100
72 Square	28 x 55	72	4.0 x 4.0	5.72	58.9	480	100
98 Square	28 x 55	98	3.5 x 3.5	5.08	37.0	640	100
128 Square	28 x 55	128	3.0 x 3.0	5.10	25.0	860	100
128 BR Square	28 x 55	128	3.0 x 3.0	5.00	22.0	860	100
144 Square	31 x 55	144	2.7 x 2.7	6.00	27.0	847	100
150 Round	30 x 55	150	Ø 3.20	5.50	28.0	936	100
162 Square	28 x 55	162	2.7 x 2.7	4.45	17.0	1080	100
180 Square	25 x 55	180	2.4 x 2.4	3.80	15.0	1330	100
200 Square	28 x 55	200	2.4 x 2.4	5.40	19.0	1290	100
200 B Square	28 x 55	200	2.4 x 2.4	4.50	18.0	1290	100
200 BB Square	28 x 55	200	2.4 x 2.4	3.80	14.0	1290	100
288 Square	28 x 55	288	2.0 x 2.0	3.80	9.00	1870	100
406 Square	28 x 55	406	1.6 x 1.6	2.90	4.10	2720	100
512 Square	28 x 55	512	1.4 x 1.4	2.39	4.15	3410	100



**BANDEJA RÍGIDA**, uso hortícola y forestal

De pared gruesa, resistente a la rajadura y quiebre, cuenta con excelente drenaje para un óptimo crecimiento radicular.



Material	Duración	Celdas/Bandeja	Embalaje	Procedencia
Polipropileno	5 - 8 años	15 - 540	100 bandejas/cajas	PORTUGAL

Modelo	Bandeja A x L (cm)	Celda/Bandeja	Celda A x L (cm)	Celda H (cm)	Volumen celda (cm <sup>3</sup> )	Plántulas/m <sup>2</sup>	Unidad de venta
40 A	35 x 21.5	40	4.3 x 4.3	9.3	125	531	10
40 B	35 x 21.5	40	4.2 x 4.2	5.5	70	531	10
40 Optim	40 x 24.5	40	4.5 x 4.5	10.5	120	400	10
60 ME	51 x 30.0	60	4.7 x 4.7	11.0	160	400	10
77 A	35 x 21.5	77	3.0 x 3.0	8.7	60	1,023	10
77 B	35 x 21.5	77	3.0 x 3.0	5.0	35	1,023	10
126	60 x 40	126	4.2 x 4.2	5.0	55	525	10
160	50 x 30	160	3.0 x 3.0	5.0	32	1,056	10
187	70 x 46	187	4.0 x 4.0	6.0	65	576	10
192	68 x 23.5	192	2.7 x 2.7	6.5	25	1,200	10
216	60 x 40	216	3.2 x 3.2	5.0	38	900	10
240	50 x 30	240	2.3 x 2.3	2.8	12	1,598	10
240-60x40	60 x 40	240	2.9 x 2.9	5.0	30	1,000	10
341	68 x 23.5	341	2.0 x 1.9	6.5	14	2,133	10
486	70 x 46	486	2.5 x 2.5	4.0	17	1,458	10
540	50 x 30	540	1.5 x 1.5	3.3	5	3,540	10

**BANDEJA FORESTRAY**

De pared gruesa, resistente a la rajadura y quiebre, con estrías verticales que evitan el enrollamiento de las raíces



Material	Duración	Celdas/bandeja	Embalaje	Procedencia
POLIESTIRENO	3 - 4 usos	15 - 60	50 bandejas/caja	ESPAÑA Y HOLANDA

Modelo	Bandeja A x L (cm)	Celda/Bandeja	Celda A x L (cm)	Celda H (cm)	Volumen celda (cm <sup>3</sup> )	Plántulas/m <sup>2</sup>	Unidad de venta
FORESTRAY 15	30 x 54	15	9.0 x 9.5	19.0	1200	90	50
FORESTRAY 15 A	30 x 54	15	9.0 x 9.5	19.0	1200	60	50
FORESTRAY 20 F	28 x 38	20	6.5 x 6.3	8.5	233	189	100
FORESTRAY 28 A	30 x 54	28	7.0 x 6.7	15.5	360	168	50
FORESTRAY 28 AM	30 x 54	28	7.0 x 6.7	15.5	360	112	50
FORESTRAY 28 B	31 x 56	28	7.0 x 7.0	8.0	290	160	50
FORESTRAY 28 BLD	31 x 56	28	7.0 x 7.0	8.0	290	112	100
FORESTRAY 35	30 x 40	35	∅ 4.5	7.5	90	350	100
FORESTRAY 40	30 x 54	40	6.0 x 5.3	16.0	235	160	50
FORESTRAY 45	30 x 54	45	∅ 5.0	10.5	150	270	50
FORESTRAY 45 D	30 x 54	45	∅ 5.0	10.5	150	270	100
FORESTRAY 45 A	30 x 54	45	5.2 x 5.8	18.0	300	270	50
FORESTRAY 54 H	30 x 40	54	3.8 x 4.2	7.4	70	520	100
FORESTRAY 54	30 x 54	54	4.6 x 4.8	14.0	200	324	50
FORESTRAY 60	30 x 54	60	4.8 x 4.5	15.0	150	360	50
FORESTRAY 60 A	30 x 54	60	4.5 x 4.5	15.0	200	360	50
FORESTRAY 60 M	30 x 54	60	4.8 x 4.5	13.5	125	360	50

**BANDEJA ORCHIDTRAY 60**, para orquídeas

De poliestireno, ideal para la propagación de orquídeas. Son transparentes para poder observar el estado de las raíces y del sustrato.

► Con sistema de drenaje regulado y transparente.

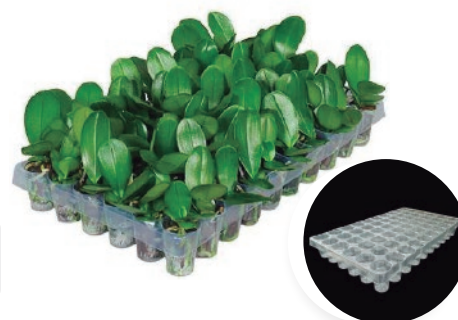

Producto	Dimensiones (cm)	∅ Celda	Celdas/Bandejas	Embalaje	Unidad de venta	Procedencia
ORCHIDTRAY 60	31x51x6.9	5 cm	60	100 bandejas/caja	100	HOLANDA

### BANDEJA NORMPACK ST 2254, en vid y arándano

Bandejas de poliestireno que facilitan el transporte de macetas de propagación, especialmente en arándano y vid.



Modelo	Dimensiones de la bandeja (cm)			N° macetas /bandeja	Tipo de maceta sugerida	Procedencia
	Largo	Ancho	Altura			
ST2254AR	55	22	8.0	10 macetas	VQF 11 X 11 X 11.5 (1.0 L)	ALEMANIA
ST2254UV	55	22	11.6		VQF 11 X 11 X 15.5 (1.3 L)	

\*No incluye macetas (ver pág. 42).

### BANDEJA VINITRAY 32, para propagación de vid y arándanos

Bandeja con el volumen adecuado para la propagación de berries y vid.

- ▶ Su diseño adecuado evita el enrollamiento radicular.
- ▶ Para el enraizamiento vertical de estacas de frutales y árboles.



Modelo	Dimensiones de la bandeja (cm)			N° macetas /bandeja	Embalaje	Procedencia
	Largo	Ancho	Altura			
VINITRAY 32	56	32	9.8	32 macetas	50 bandejas/caja	HOLANDA

### BANDEJAS PARA SEMILLERO Y FORRAJE

De poliestireno de alto impacto, con sistema de drenaje que mejora el germinado.

- ▶ Para la producción de forraje verde hidropónico y semilleros.

Modelo	Dimensiones (cm)	Peso/Bandeja	Embalaje	Unidad de venta	Procedencia
FO55283P	55 x 28 x 3.0	160 g	50 bandejas/caja	100	EE.UU.
FO55286P	55 x 28 x 6.0	250 g			



### TUBETE, para uso forestal

Se utiliza para la propagación de plantas forestales, por su diseño da como resultado un sistema radical perfecto. Son muy económicas. Cuentan con estrías verticales internas, para evitar el enrollamiento radicular.



Modelo	Abertura Ext. Sup. (cm)	Abertura Int. Sup. (cm)	Abertura Inf. (cm)	Altura (cm)	Volumen (cm³)	Material	Color	Peso (g)	Unidad de venta
T 53A	3.4	2.8	1.3	12.5	53	PP	●	10	1000
T 115A	4.6	3.7	1.6	14.1	115	PP	●	16	1000
T 180A	6.3	5.1	1.3	13.0	180	PP	●	20	500
T 280CA	6.3	5.0	2.0	17.3	280	PP	●	30	500
T 345	6.3	5.3	1.9	18.3	345	PP	●	34	1000
T 450	6.3	5.7	1.6	25.0	450	PP	●	48	1000
T 3800	15.5	13.8	5.0	34.1	3800	PP	●	162	250

**TUBETE CUADRADO**

Tubetes de polipropileno virgen con UV.

► Favorece un sistema radicular perfecto y plantas saludables.

Forma tubete	Modelo	Abertura inferior (cm)	Abertura superior (cm)	Altura (cm)	Altura de patas (cm)	Volumen (L)	Unidad de venta	Procedencia
Sin patas	T125C	1.8 x 1.8	5.0 x 5.0	8.70	-	0.125	100	PORTUGAL
	T200C	2.6 x 2.6	5.0 x 5.0	15.0	-	0.200	100	
	T300C	2.5 x 2.5	5.8 x 5.8	16.0	-	0.300	100	
	T400C	2.8 x 2.8	6.2 x 6.2	18.0	-	0.400	100	
	T500C	3.3 x 3.3	6.6 x 6.6	19.0	-	0.500	100	
	T1000C	2.4 x 3.4	8.6 x 8.6	21.5	-	1.000	100	
Con patas	T1000CP	2.4 x 2.4	9.0 x 9.0	22.0	2.5	1.0	100	
	T2000CP	2.8 x 2.8	11.5 x 11.5	28.0	3.5	2.0	100	
	T3000CP	2.8 x 2.8	14.2 x 14.2	28.0	3.0	3.0	100	



PE 96CA

**PORTATUBETES, para tubetes redondos**

La bandeja se utiliza como soporte y traslado de los tubetes de forma redonda. Están fabricadas en polipropileno.

Modelo	Dimensión superior (mm) ±3	Dimensión inferior (mm) ±3	Altura máxima (mm) ±2	Número de celdas	Tubete recomendado	Unid. de venta	Procedencia
PE 187A	400 x 606	454 x 660	20.4	187	T 53A	1	PERÚ
PE 96CA	400 x 606	454 x 660	20.4	96	T 115A	1	
PE 54CA	400 x 606	454 x 660	20.4	54	T 180A / T 280CA T 345 / T 450	1	

**MACETAS HIDROPÓNICAS S5.5 LB, para hortalizas**

De polietileno con UV. Ideales en la producción hidropónica.

- Contenedor óptimo de plántulas.
- Permite el desarrollo y absorción de nutrientes.

Modelo	Diámetro (cm)	Altura (cm)	Volumen (L)	Unidad de venta	Procedencia
S 5.5 LB	5.5	5.0	0.08	5,418 unid/caja	ALEMANIA
G 5	5.0	5.0	0.07	4,250 unid/caja	



S 5.5 LB

**CONTENEDOR PROTEK**

De polietileno de alta densidad, para la propagación, traslado y venta de plantas frutícolas, forestal y ornamental.

► Económicas y durables para la industria de vivero.



Código	Diámetro (cm)	Altura (cm)	Volumen (L)	Unidad de venta	Procedencia
PK 0.8	8.0	14.0	0.8	1,000	BRASIL
PK 1	12.0	12.0	1.0	1,000	
PK 5	20.0	20.0	5.0	250	
PK 8	24.0	23.0	8.0	250	
PK 11	27.5	24.0	11.0	100	
PK 18	30.0	30.0	18.0	100	
PK 25 C/ASA	36.0	32.0	29.0	100	
PK 33 C/ASA	39.0	33.0	33.0	100	
PK 40 C/ASA	43.0	35.5	40.0	50	
PK 50 C/ASA	45.0	38.0	50.0	50	
PK 60 C/ASA	48.0	40.0	60.0	50	



**CONTENEDOR MASTELLI**

De polietileno regenerado con asa, ideal para la propagación forestal.

► Fácil de transportar.



Modelo	Diámetro (cm)	Altura (cm)	Volumen (L)	Unidad de venta	Procedencia
MASTELLI 40	Ø 40.0	33.0	30.0	50	ITALIA
MASTELLI 50	Ø 50.0	34.0	43.0	25	
MASTELLI 55B	Ø 55.0	41.0	65.0	25	

**MACETAS ERCOLE, forma cilíndrica**

Maceta rígidas de polietileno. Recomendable para la producción de árboles frutales y orquídeas.

► Excelente drenaje y aireación de la raíz, evitando su enrollamiento.



Modelo	Diámetro (cm)	Altura (cm)	Volumen (L)	Unidad de venta	Procedencia
ERCOLE 14	Ø 14.0	16.0	1.3	250	ITALIA
ERCOLE 16	Ø 16.0	14.5	2.0	250	
ERCOLE 19	Ø 19.0	17.5	3.0	100	
ERCOLE 23	Ø 23.0	20.0	5.0	100	
ERCOLE 26	Ø 26.0	22.0	7.5	100	
ERCOLE 28	Ø 28.0	24.0	9.5	50	
ERCOLE 30	Ø 30.0	26.0	12.0	50	
ERCOLE 42	Ø 38.0	36.0	35.0	25	
ERCOLE 50	Ø 46.0	39.0	50.0	25	

**MACETA ERCOLE SQUARE**

Maceta rígida de polietileno. Recomendable para la producción de árboles frutales y orquídeas.

► Excelente drenaje y aireación de las raíces.

► Evita su enrollamiento radicular.



Modelo	Ancho x Largo (cm)	Altura (cm)	Volumen (L)	Unidad de venta	Procedencia
ERCOLE 20SQ	20 x 20	25.5	6.5	100	ITALIA
ERCOLE 23SQ	23 x 23	28.0	9.0	50	

**MACETAS RETE**

Elaboradas especialmente para el cultivo de orquídeas e hidrocultivo.

► Son fabricadas en polietileno.

► Flexibles y resistentes a la intemperie.

► Posee orificios en los laterales para el crecimiento sano del sistema radicular.



Modelo	Diámetro (cm)	Altura (cm)	Volumen (L)	Unidad de venta	Procedencia
8 RT	Ø 8.5	8.0	0.30	250	ITALIA
10 RT	Ø 10.0	10.0	0.50	250	
12 RT	Ø 12.0	12.0	0.50	250	
15 RT	Ø 15.0	15.0	1.50	250	
19 RT	Ø 19.0	21.0	4.50	100	
22 RT	Ø 22.0	22.0	6.50	100	

### MACETA VARIA, para cultivos frutales y foratales

La maceta VARIA tiene una estructura perforada para mantener un nivel de oxígeno constante e ideal en su interior para un excelente crecimiento radicular.

- ▶ Fabricadas en polietileno negro.
- ▶ Altamente resistentes a las condiciones climáticas.
- ▶ Inhiben el proceso de espiralización de las raíces.



Código	Diámetro superior (cm)	Diámetro inferior (cm)	Altura (cm)	Volumen(cm)	Unidad de venta	Procedencia
VA 110	65	60	51	110 L	10	ITALIA
VA 130	70	65	51	130 L	10	
VA 180	78	73	53	180 L	10	

Modelo ER



### MACETA BERRIES, para arándanos

De polietileno, disponible en blanco y negro, de alta resistencia y de larga duración.

- ▶ Base elevada y excelente drenaje.
- ▶ Uniformidad de los puntos de drenaje.



Modelo MB

Modelo	Diámetro (cm)	Altura (cm)	Volumen (L)	Color	Unidad de venta	Procedencia
ER 20	Ø 20.0	20.0	5.0	●	100	ITALIA
ER 24	Ø 24.0	23.5	9.0	●	100	
ER 31	Ø 31.0	30.5	18.0	●	100	
ER 40	Ø 40.0	37.0	35.0	●	50	HOLANDA
MB 25	34.5 x 34.5	32.5	25.0	●○	50	
MB 35	40.0 x 40.0	35.0	35.0	●	50	

### BANDEJA SPACER 35

Espaciador de polipropileno para macetas y bolsas que contienen plantas en crecimiento y desarrollo. Ideal para crear una separación entre el contenedor y el suelo.

- ▶ Posee patas altas para la separación adecuada de los contenedores.
- ▶ Ideal para contenedores, macetas y/o bolsas de cultivo.

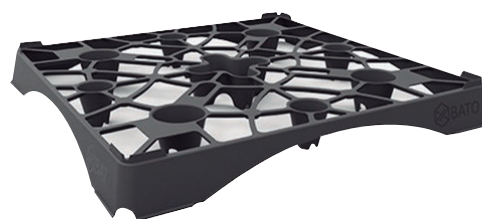

Producto	Dimensiones (cm)			Peso (g)	Color	Unidad de venta	Procedencia
	Largo	Ancho	Altura				
BANDEJA SPACER 35	35.0	35.0	4.0	120	●	100 unid.	HOLANDA



CB 50D

CB 40S

### CONTENEDOR BERRIES, para fresa y otros

De polietileno, de alta resistencia, larga duración y excelente drenaje con base elevada.

- ▶ Permite manejar adecuadamente la densidad de plantas.
- ▶ Mejor rendimiento por metro cuadrado y mejor calidad de fruto.



CB 100

Modelo	Dimensiones (cm)			Color	Volumen (L)	Unidad de venta	Procedencia
	Ancho	Largo	Altura				
Contenedor CB 50D	19.4	48.7	13.5	●	10	50	HOLANDA
Contenedor CB 40S	32.0	40.0	22.5	●	11	50	
Contenedor CB 100	17.7	100.0	16.0	●	16	50	

## CONTENEDOR HYDRO, para cultivo hidropónico

El contenedor HYDRO es adecuado para cultivos hidropónicos en el cual se requiere suministrar a las plantas de un sistema controlado de fertirrigación.

- ▶ *Permite manejar el cultivo de manera óptima y eficiente debido al adecuado drenaje y conducción del agua dentro del sistema.*
- ▶ *Ideales para el cultivo hidropónico de tomate, pimiento y otros.*
- ▶ *Su tamaño y diseño permiten distribuirlos en más de una fila y a un espaciamiento determinado.*
- ▶ *Permiten el cultivo de plantas en sustratos hidropónicos como perlita o arcilla expandida.*

Contenedor Hydro



Artículo	Dimensiones (cm)			Color	Volumen (L)	Unidad de venta	Procedencia
	Ancho	Largo	Altura				
Contenedor Hydro	25.0	25.0	23.0	●	10	100	HOLANDA
Tubo acodado*	Ø 5.0	-	-	●	-		
Tubo drenante	Ø 5.0	550	-	●	-		

\*Por cada maceta Hydro se requiere usar dos tubos acodados.



Tubo acodado



Tubo acodado



\*Disponible en color blanco /negro

## BOLSA PROTEK, para propagación en vivero

De polietileno, útil en la germinación y el desarrollo inicial de las plántulas e ideal en la propagación de plantones frutícola y forestales.

Material	Duración	Fuelle	Perforaciones
De material recuperado R1	6 - 8 meses	Base o lateral	Base o Lateral
De material recuperado R3	8 - 14 meses		
De material virgen sin U.V.	14 - 24meses		
De material virgen + U.V. (V3)	03 años a más		

Modelo	Ancho (pulg)	Altura (pulg)	Calibre	Fuelle	Ø Bolsa con sustrato	Peso/Millar (kg)	Volumen (L)	Unidad de Venta
040720FB	4	7	2.0	Base	2.5	1.5	0.4	Millar
040820FB	4	8	2.0	Base	2.5	2.0	0.6	Millar
050720FB	5	7	2.0	Base	3.0	2.0	0.6	Millar
050820FB	5	8	2.0	Base	3.0	3.0	0.8	Millar
051020FB	5	10	2.0	Base	3.0	2.5	1.0	Millar
051025FB	5	10	2.5	Base	3.0	5.0	1.0	Millar
060620FL	6	6	2.0	Lateral	4.0	3.5	0.75	Millar
060825FL	6	8	2.5	Lateral	4.0	3.5	1.0	Millar
061025FL	6	10	2.5	Lateral	4.0	4.0	1.5	Millar
061225FL	6	12	2.5	Lateral	4.0	5.5	2.0	Millar
070725FL	7	7	2.5	Lateral	4.5	4.0	1.0	Millar
071025FL	7	10	2.5	Lateral	4.5	4.0	1.5	Millar
071425FL	7	14	2.5	Lateral	4.5	8.0	2.75	Millar
071430FL	7	14	3.0	Lateral	4.5	10.0	1.5	Millar
081025FL	8	10	2.5	Lateral	5.0	4.0	2.0	Millar
081225FL	8	12	2.5	Lateral	5.0	7.0	3.0	Millar
081430FL	8	14	3.0	Lateral	5.0	10.0	3.5	Millar
101030FL	10	10	3.0	Lateral	6.5	10.0	3.5	Millar
101235FL	10	12	3.5	Lateral	6.5	11.0	4.0	Millar
101435FL	10	14	3.5	Lateral	6.5	15.0	5.0	Millar
102035FL	10	20	3.5	Lateral	6.5	22.0	9.0	Millar
171635FL	17	16	3.5	Lateral	11	29.0	15.0	Millar
252560FL	25	25	6.0	Lateral	16	106.0	48.0	Millar

Fuelle: Doble hacia dentro que sirve para reforzar la estructura de la bolsa y darle estabilidad.





### BANDEJA NORMPACK CACTUS 20

De poliestireno, ideal para ventas en pack (bandeja + maceta) y exhibición.

- ▶ Excelente presentación para macetas miniaturas.
- ▶ Cuenta con sistema de drenaje.

Modelo	Dimensiones de bandeja (cm)			Tipo de maceta recomendada	N° macetas /bandeja	Unidad de venta
	Ancho	Largo	Altura			
CACTUS 20	31.0	23.0	23.0	TO 5.5	20	100

\*No incluye macetas.

### MACETA CUADRADA CLASSIC

Macetas cuadradas fabricadas en polipropileno inyectado, el fondo es elevado para favorecer un buen drenaje. Ideal para plantas como cactus y suculentas.



Modelos	Ancho x Largo (cm)	Altura (cm)	Volumen (L)	Unidad de venta
7x7x6.5	7x7	6.5	0.20	1000
7x7x8.0	7x7	8.0	0.26	1000
8x8x9	8x8	9.0	0.31	1000
9x9x7.0	9x9	7.0	0.38	500
MQD 9x9x9.5	9x9	9.5	0.52	500
10x10x11	10x10	11.0	0.70	250
MQC 11x11x12	11x11	12.0	1.00	250
MQD 13x13x13	13x13	13.0	1.50	250
MQE 14x14x14	14x14	14.0	2.00	250
15x15x20	15x15	20.0	3.50	100
MQE 16x16x16	16x16	16.0	3.00	100
MQE 16x16x21.5	16x16	16.0	3.00	100
MQE 16x16x21.5	16x16	21.5	4.00	100
MQE 18.5x18.5x20	18.5x18.5	20.0	5.00	100
MQE 15.5x18.5x25	18.5x18.5	25.0	6.00	100



### MACETA CUADRADA PREMIUM

Macetas cuadradas fabricadas en polipropileno termoformado, el fondo es elevado para favorecer un buen drenaje. Ideal para plantas como cactus y suculentas.

Modelo	Ancho x Largo (cm)	Altura (cm)	Volumen (L)	Unidad de venta
DQC 7x7x6.0**	7x7	6.5	0.20	1000
VQF 7x7x6.5	7x7	6.5	0.18	1000
VQF 7x7x8.0	7x7	8.0	0.26	1000
DQC 8x8x7.0**	8x8	7.0	0.30	1000
VQB 8x8x7.0	8x8	7.0	0.29	1000
VQB 9x9x9.5	9x9	9x5	0.52	1000
VQF 11x11x11.5	11x11	11.5	1.0	1000
VQF 11x11x15.5	11x11	15.5	1.3	1000
VQF 14x14x14.5	14x14	14.4	2.0	500
VQF 14x14x18.0	14x14	18.0	2.5	250

\*\*Disponibles en diversos colores



### TURBA KLAMIX, sin NPK

Turba rubia de Sphagnum para germinación, mezcla de sustratos y mejora de suelos.

- ▶ *Klamix 45: No contiene NPK, sin corrección de pH.*
- ▶ *Klamix 55: No contiene NPK, con corrección de pH.*
- ▶ *Cuenta con certificado orgánico OMRI (USA) y ECOCERT (Europa).*



Producto	Granulometría	Propiedades	Presentación	Procedencia
KLAMIX 45	(F) Fina 0 - 5 mm	pH: 4.5 CE: 0.15 dS/m Salt < 0.2 g/l NPK: NO	Fardo de 210 L	LITUANIA
	(M) Media: 0 - 25 mm		Bale de 6m <sup>3</sup>	
	(ML) Medio Gruesa: 0 - 45 mm		Fardo de 210 L	
	(G) Gruesa: 0 - 70 mm		Fardo de 210 L	
KLAMIX 55	Media / 0 - 25 mm	pH: 5.5 CE: 0.15 dS/m Salt < 0.2 g/l NPK: NO	Fardo de 210 L	



### SUSTRATO PREMIX 5, para la germinación y el crecimiento

Sustrato de musgo Sphagnum para germinación y crecimiento uniforme de las plántulas.

- ▶ *Contiene 20% de perlita (excelente drenaje).*
- ▶ *Incluye dosis de NPK, micronutrientes y silicio.*
- ▶ *Contiene agente humectante.*

Producto	Propiedades	Granulometría	Presentación	Procedencia
PREMIX 5 (+20% perlita)	pH: 5.5 CE: < 0.75 dS/m NPK: Si*	Fina / 0 - 7 mm	Fardo de 210L	CANADÁ

\*NPK, Ca, Mg, S y micronutrientes.

### SUSTRATO PLUGMIX, para almácigo con NPK

Favorece el desarrollo y crecimiento de las raíces en hortalizas y ornamentales.

- ▶ *Plugmix: Turba ideal para almácigo en bandejas de celdas < 200.*
- ▶ *Plugmix 6: Turba Ideal para almácigo en bandejas de celdas ≥ 200.*
- ▶ *Plugmix 8: Turba + 15% perlita (drenaje mejorado).*

Producto	Propiedades	Granulometría	Presentación	Procedencia
PLUGMIX	pH: 5.5 CE: 0.53dS/m Salt: 0.7 g/l NPK: Sí*	Fina / 0 - 7 mm	Fardo de 210L	LITUANIA
PLUGMIX 8		Fina / 0 - 7.5 mm		
PLUGMIX 6	pH: 6.0 CE: 0.38 dS/m Salt: 0.5 g/l NPK: Sí*	Fina / 0 - 5 mm		



\* NPK, Mg y micronutrientes incluido Fe-EDTA.



### SUSTRATO ARANMIX, para arándanos

Turba con NPK para la germinación de plántulas de características ácidas y sensibles a las sales.

- ▶ *Aranmix: Ideal para almacigueras en bandeja.*
- ▶ *Aranmix 8: con 20% perlita (drenaje mejorado).*

Producto	Propiedades	Granulometría	Presentación	Procedencia
ARANMIX	pH:4.5 CE: 0.42 dS/m	Media / 0 - 25 mm	Fardo de 210 L	LITUANIA
ARANMIX 8 (+20% perlita)	Salt: 1.0 g/l NPK:Si*		Fardo de 210 L	
			Big Bale 6m <sup>3</sup>	

\* NPK, Mg y micronutrientes incluido Fe-EDTA.

### SUSTRATO BROMELIAMIX, para ornamentales tipo bromelias

Sustrato de turba con alta porosidad y estabilidad durante todo el periodo de cultivo, ideal para plantas con requerimientos altos de oxigenación radicular.

- ▶ *Facilita el desarrollo de las raíces.*

Producto	Propiedades	Granulometría	Presentación	Procedencia
BROMELIAMIX	pH:5.5 CE: 0.15 ds/m Salt: 0.2 g/l NPK:No	Gruesa / 0-70 mm	Fardo de 210 L	LITUANIA



### SUSTRATO FLORMIX, para plantas con floración profusa

Sustrato de turba que garantiza el desarrollo vigoroso y estable en Pelargonium, Ciclamen, Begonias, Rosas de macetas, Flor de pascua y Anturium.

- ▶ *Con una dosis mayor de fertilización.*
- ▶ *Facilita el desarrollo de las plantas con flores en macetas.*

Producto	Propiedades	Granulometría	Presentación	Procedencia
FLORMIX	pH: 5.5 CE: 0.45 ds/m Salt: 1.0 g/l NPK: Si	Media / 0 - 30 mm	Fardo de 210 L	LITUANIA

\* NPK, Mg y micronutrientes incluido Fe-EDTA.



### TURBA CHAMPMIX, para cultivo de champiñones

Turba especial y base del sustrato para la producción profesional de champiñones.

- ▶ *Puede usarse como capa sobre el sustrato para conservar la humedad y pH.*
- ▶ *Se puede mezclar con otros componentes como compost y piedra caliza gruesa.*

Producto	Propiedades	Granulometría	Presentación	Procedencia
CHAMPMIX	pH:7.5 CE: 0.15 dS/m Salt: 0.2 g/l NPK: No	Media / 0 - 25 mm	Fardo de 200 L Fardo de 210 L	LITUANIA





## MEZCLADORAS DE SUSTRATOS

Permite realizar mezclas de todo tipo de sustratos. Un conjunto rotor de palas helicoidales remueve continuamente el sustrato del exterior hacia el eje, y siempre de los extremos hacia el centro. Se consigue así una mezcla muy uniforme en poco tiempo y con la mínima potencia de motor.

- ▶ Material de acero y acero inoxidable
- ▶ Tubo interior de regado para humedecer la mezcla
- ▶ Cuenta con rejilla protectora.
- ▶ Disponible cinta elevadora



MEZCLADORA DE SUSTRATOS DE 400 L

MEZCLADORA DE SUSTRATOS DE 1.000 L

Producto	Capacidad (L)	Dimensiones (mm)			Peso (kg)	Procedencia
		Altura	Largo	Ancho		
Mezcladora para sustratos	400 L	126.0	204.9	96.0	242	ESPAÑA
	1000 L	146.0	256.0	112.2	458	



COCOBLOCK

## FIBRA DE COCO, para mezcla de sustratos e hidroponía

Sustrato de excelente retención de humedad y nutrientes, baja degradación. No requiere lavado (CE: 0.55 dS/m). Cuenta con certificación orgánica.

- ▶ *CocoMix*: Para germinación, cultivo y mezcla de sustratos.
- ▶ *CocoBlock*: Para germinación, cultivo y mezcla de sustratos.
- ▶ *CocoFibra*: Para cultivo de arándanos. Contiene 40% baby chip y 60% grueso.
- ▶ *CocoChip*: Para producción de orquídeas y plantas tropicales.



COCOMIX

Producto	Propiedades	Granulometría	Uso	Presentación	Procedencia
COCOMIX	pH: 6.0	0 - 7 mm	Semillero	Fardo de 24 kg	INDIA
COCOBLOCK	pH: 6.0	0 - 7 mm	Semillero	Bloque de 4.5 kg	
COCOFIBRA	pH: 5.8	0 - 40 mm	Cultivo en contenedores	Bloque de 4.5 kg	
COCOCHIP	pH: 5.8	0 - 70 mm	Cultivo de orquídeas	Bloque de 4.5 kg	

\*Pesos aproximados.

## COCOBERRY, bolsa con fibra de coco

El COCOBERRY consta de un bloque comprimido de fibra de coco dentro de una bolsa de polietileno cerrada que, mediante la adición de agua, incrementa su volumen y adopta la forma de la bolsa, quedando lista para usarla.

- ▶ Es un sistema que permite ahorrar tiempo y trabajo durante la instalación del cultivo.
- ▶ La bolsa (blanco-negro) es de polietileno virgen con aditivo anti-UV y vida útil de 5 años.
- ▶ La fibra de coco cuenta con un pH y CE adecuados.
- ▶ Ideal para cultivo de berries: arándanos, frambuesa.

Bolsa abierta con sustrato hidratado



Vista superior (cerrado)



Vista inferior

Producto	Composición	Medidas del bloque (cm x cm x cm)		Volumen Final (L)	Unid. de venta	Procedencia
		Comprimido	Hidratado			
COCOBERRY	60% baby chip 40% coco grueso	29 x 29 x 7.0	29 x 29 x 28	25	120 bloques/paleta	INDIA



### CORTEZA DE PINO

Corteza esterilizada y compostada. Usada como sustratos o mezcla de sustratos y como mulching en macetas, jardines y cultivos.

- ▶ Como sustratos, es ideal por su baja descomposición y buenas propiedades químicas.
- ▶ Como mulching, permite reducir la frecuencia de riego y controlar malezas.
- ▶ Las granulometrías más gruesas son ideales como sustrato para orquídeas.

Producto	Propiedades	Granulometría	Uso	Presentación	Procedencia
Cortemix (Micro)	pH: 4.5 - 5.5 CE: 0.27 dS/m	3 - 8 mm	Sustrato para macetas y mezclas	Saco 50 L	ESPAÑA
Mini		8 - 15 mm		Saco 60 L	
Plus		15 - 25 mm	Sustrato orquídeas	Saco 60 L	
Extra Plus		25 - 40 mm	Saco 60 L		

### VERMITEK, vermiculita agrícola

Mineral expandido, estéril con PH neutro e ideal en la mezcla de sustratos, brindando un excelente drenaje, alta retención de nutrientes y humedad.

- ▶ Favorece el crecimiento de raíces fuertes y saludables.
- ▶ Especialmente en semilleros, hidroponía y jardinería.

Producto	Densidad aparente	Granulometría	Presentación	Procedencia
VERMITEK	100-140 kg/m <sup>3</sup>	SuperFino / 0.3 - 1.2 mm	Saco de 100 L	BRASIL
	90-130 Kg/m <sup>3</sup>	Fino / 0.3 - 2.4 mm		
	90-110 Kg/m <sup>3</sup>	Medio / 0.3 - 4.0 mm		



### PERLITEK, perlita agrícola

Es un mineral que ayuda a “soltar la mezcla del sustrato”. Brinda un excelente drenaje y oxigenación radicular, favoreciendo raíces más fuertes y saludables.

- ▶ Hortiperl Micrón: Usado en mezcla de sustratos para plantas in vitro.
- ▶ Hortiperl Mini: Usado en mezcla de sustratos.
- ▶ Perlitek Mini: Usado en mezcla de sustratos.
- ▶ Perlitek Plus: en mezcla de sustratos e hidroponía.



PERLITEK MINI

PERLITEK PLUS

Producto	Granulometría	Densidad aparente	Presentación	Procedencia
HORTIPERL MICRÓN	Micrón / 0.29 - 0.59 mm (88%)	165 kg/m <sup>3</sup>	Saco 125 L	MÉXICO
HORTIPERL MINI	Mini / 0.5 - 1.19 mm (95%)	145 kg/m <sup>3</sup>		
PERLITEK MINI	Mini / 0 - 3.0 mm	80 kg/m <sup>3</sup>	Saco 100 L	ALEMANIA
PERLITEK PLUS	Plus / 2 - 6.0 mm	90kg/m <sup>3</sup>		

Hidrofoam

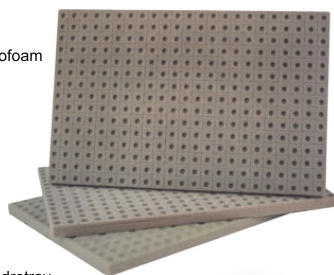

Bandeja Hidrotray



### HIDROFOAM, espuma fenólica

Sustrato estéril a base de espuma de resina fenólica, ideal para la germinación, enraizamiento y crecimiento en producción hidropónica. Cuenta con agujeros para colocar la semilla.

- ▶ Firme traslado de plántula al cesto hidropónico.
- ▶ Economiza espacio, tiempo y mano de obra.
- ▶ Dimensiones de la plancha 30 x 46 cm.
- ▶ Precortado y con agujeros para la siembra de semillas de Ø 9 mm.

Producto	Dimensiones de la celda (cm)	N° de celdas/caja	Embalaje/caja	Procedencia
HIDROFOAM 345	1.9 x 1.9 x 2.0	5175	15 planchas	BRASIL
HIDROFOAM 216	2.5 x 2.5 x 3.8	1728	8 planchas	
BANDEJA HIDROTRAY	*Dimensiones: 30 x 47 x 1.5 cm		10 bandejas/caja	

### JIFFY PELLETT, de turba de musgo Sphagnum

Ideal en germinación y en esquejes. Se expanden hasta un 700%

- ▶ Es un medio y contenedor al mismo tiempo.
- ▶ Disminuye el tiempo en la etapa de vivero y ahorra agua.
- ▶ Jiffy pellet Hortalizas: Con NPK, para cultivos de papa, tomate y otros.
- ▶ Jiffy pellet Forestal: Sin NPK, ideal en la silvicultura (especies arbóreas).

Para uso Hortícola (incluye NPK)

Modelo	Pellet expandido	Pellet/Caja
#25H	25 x 25 mm	3,312
#42H	42 x 42 mm	1,000
#42HL	42 x 75 mm	440
#50H	50 x 150 mm	270

Para uso Forestal (no incluye NPK)

Modelo	Pellet expandido	Pellet/Caja
#18F	18 x 42 mm	3,500
#30F	30 x 100 mm	500
#36F	36 x 75 mm	8,80
#50F	50 x 95 mm	486
#50FL	50 x 150 mm	270



### GROWBLOCK JIFFY, de fibra de coco

La mejor opción en cultivos hidropónicos y complemento del Growbag.

- ▶ Óptima capacidad de aireación incluso cuando está saturada.
- ▶ Ideal en fresa, tomate, pimiento, pepinillo, melón, etc.

Producto	Propiedades	Dimensiones expandida	Embalaje/caja	Procedencia
GROWBLOCK JIFFY	pH: 5.5 CE: 1.0- 1.4 ds/m NPK:No	80 x 80 x 65 mm	144 bloques	CANADÁ

### GROWBAG PROTEK, de fibra de coco

Mezcla de 50% fibra coco fina y 50% de coco gruesa, envuelta en bolsa polietileno con UV, de color blanco en el exterior y negro el interior.

- ▶ Óptima capacidad de aireación incluso estando saturada.
- ▶ Contenedor y medio hidropónico con fresa, tomate, melón, etc.
- ▶ Incluye numerosos agujeros de drenaje en la parte inferior de la bolsa.

Productos	Propiedades	Volumen Expandido (cm)	Presentación	Procedencia
GROWBAG PROTEK	pH: 5.5-6.0 CE: 0.2-0.5ds/m NPK: No	100 X 20 X 14 (30L)	1 Plancha	INDIA



\*No incluye agujeros de plantación.





### RAFIA TOMATERA

De polipropileno con aditivos anti UV. Ideal para el entutorado de tomate, pepinillo, pimiento y otros.

- ▶ De excelente resistencia y buen rendimiento.
- ▶ Resistente a las aplicaciones de pesticidas.

Productos	Estructura	Bobina		Resistencia a la tracción (kg-f)	Color	Procedencia
		Longitud (m)	Peso (kg)			
T2000	Torcida	10,000 m	5	20	○	TURQUÍA
T1800	Torcida	9,000 m	5	22	○ ● ● ● ●	
T1500	Torcida	7,500 m	5	26	●	
T1200	Torcida	7,200 m	5	32	○	
T1000	Torcida	5,000 m	5	39	●	
R1000	Plana	5,000 m	5	36	○ ●	
T650	Torcida	3,200 m	5	60	○	

### RAFIA BANANERA

De polipropileno + UV, material virgen, ideal para el entutorado del banano, ayuda a anclar la mata, mantiene firme el tallo de la planta por acción del viento o ataque de patógenos.

- ▶ Evita el inclinamiento de la planta por efecto del peso del racimo.
- ▶ Útil para el armado de la bolsa del racimo.
- ▶ Estructura fibrilada y torcida.

Producto	Bobina		Resistencia a la tracción (kg-f)	Color	Procedencia
	Longitud (m)	Peso(kg)			
T400	2000	5	99	● ●	TURQUÍA



### RAFIA FORRAJERA

Rafia de polipropileno de alta visibilidad, ideal para el amarre compacto y uniforme de las pacas de diversos tipos de forraje. Para uso directo colocándose en los compartimentos de la empacadora.

- ▶ Fabricada en polipropileno con aditivo anti-UV.
- ▶ Resistente a la putrefacción, al moho y los roedores.
- ▶ Resistente a la fricción y tensión que produce la máquina.



Producto	Densidad lineal (denier)	Fuerza de ruptura (kg)	Peso del carrete (kg)	Rendimiento (m)	Unidad de venta	Procedencia
RAFIA FORRAJERA	8740	43.70	2.95	3,038 (±5%)	1 bobina	TURQUÍA

### CARRETE ROLLERHOOK

Asegura máximo control en el descenso de la rafia conforme la planta se desarrolla.

- ▶ Cuenta con sistema de bloqueo para evitar su deslizamiento en el cable.
- ▶ Ideal en tomate, pepinillo y pimiento.

Producto	Rafia		Embalaje (Millar)	Color Carrete	Procedencia
	Longitud (m)	Color			
ROLLERHOOK (GANCHO)	-	-	0.5	●	ISRAEL
ROLLERHOOK (CARRETE)	25	○ ●	0.5	○ ●	
ROLLERPLAST (GANCHO)	-	-	0.5	○	
ROLLERPLAST 15T (CARRETE)	15	○	0.5	○	



ROLLERHOOK

ROLLERPLAST



### GANCHO METALHOOK, para entutorado de tomate de invernadero

Gancho de acero galvanizado.

- ▶ Asegura máximo control en el descenso de la rafia conforme la planta se desarrolla.
- ▶ Permite desarrollar la rafia de manera rápida con un sólo movimiento.
- ▶ Ideal en tomate, pepinillo y pimiento.

Producto	Gancho	Rafia		Unidad de venta	Procedencia
	Longitud (cm)	Longitud (m)	Color		
METALHOOK 18, 12T (B)	18	12	○	550	HOLANDA
METALHOOK 18, 13T	22	13	○	500	ISRAEL
GANCHO TOMATOHOOK 3X18	18	Sin rafia		1,000	REPÚBLICA CHECA

### TENSOR DE HILO, gradúa la tensión de la rafia

Gancho biodegradable para graduar la tensión del hilo en el guiado de plantas de tomate y pimiento.

- ▶ Evita daños a la planta producidos por las labores agrícolas.
- ▶ Permite subir la planta de 20 a 30 cm.
- ▶ Anudado de manera práctica y sencilla.



Producto	Embalaje (millar)	Color	Procedencia
TENSOR DE HILO	1.0	●	HOLANDA



Gancho PP09



Gancho PP14



Gancho GP

### GANCHO PIMIENTO

Ideal en pimiento, pepino, melón y otros cultivos que requieran tutorado.

- ▶ Sujeta hileras optimizando la función de tutorado.
- ▶ Garantiza el crecimiento vertical de las plantas.
- ▶ Conecta dos lados de cuerda horizontal y a un hilo vertical.
- ▶ Con este soporte se puede usar cuerdas en lugar de postes.

Producto	Material	Longitud (cm)	Embalaje (millar)	Color	Procedencia
GANCHO PIMIENTO PP09	Plástico	9.0	5.5	●	ISRAEL
GANCHO PIMIENTO PP14	Plástico	14.0	3.0	●	ITALIA
GANCHO PIMIENTO GP65	Acero galvanizado	6.5	6.5	●	ESPAÑA
GANCHO PIMIENTO GP80	Acero galvanizado	8.0	8.2	●	ESPAÑA

### CLIP PARA TOMATE, sujeta tallo con la rafia

Anillo de Polipropileno, ideal para sujetar el tallo de la planta a la rafia de entutorado.

- ▶ Brinda ventilación reduciendo la incidencia de enfermedades.
- ▶ Es cómoda y posee una rápida apertura.
- ▶ No se desliza ya que se fija a la rafia.



Producto	Diametro (mm)	Color	Cultivo Sugerido	Embalaje (millar)	Procedencia
CLIP TOMATO MINI	15.0	●	Tomate, Cherry, Aguaymanto, Pepino	14.0	HOLANDA
CLIP TOMATO	23.0	●	Tomate, Pepino	10.5	
CLIP TOMATO JUMBO	25.0	●	Tomate, Berenjena	9.0	





SOPORTE HOOK

SOPORTE PARA TALLOS

SOPORTE PARA PLANTAS

### SOPORTE PARA PLANTAS

Soporte usado en cultivos entutorados. Dan soporte a las plantas permitiendo un crecimiento más ordenado y eficiente de los tallos.

- Cosecha de fruta más fácil y rápida.
- Conecta firmemente el hilo a la parte baja de la planta.
- Usualmente para el entutorado de zapallito italiano.

Producto	Diámetro interno (mm)	Embalaje (millar)	Color	Procedencia
SOPORTE HOOK PARA TALLOS	28	0.5	○	HOLANDA
SOPORTE PARA TALLOS	30	0.5	●	ISRAEL
SOPORTE PARA PLANTAS	33			

### SUJETADOR HOLDER

Soporte de tallo que se utiliza durante el periodo de crecimiento para fijar tallos adicionales al tallo principal, evitando que sea necesario un gancho o rafia adicional.

- Ligero, flexible y fuerte.
- Evita que tallos pesados se doblen o rompan.
- Protege a los racimos más bajos para que no toquen el suelo.



Producto	Ancho (cm)	Embalaje (millar)	Color	Procedencia
SUJETADOR HOLDER	12.5	1.0	●	ISRAEL



### GANCHO PARA RACIMO, sujeta el pedúnculo con la rafia

De polipropileno, sujeta al racimo con el tallo y la rafia, previniendo daños en el pedúnculo.

- Fuerte sujeción al hilo.
- Superficie lisa para evitar daños en el tallo.
- Excelente resistencia química en ambientes corrosivos.

Producto	Embalaje (millar)	Color	Procedencia
GANCHO PARA RACIMO	20.0	●	ISRAEL

### MARCADOR DE TOMATE, industria semillera

Desarrollados exclusivamente para facilitar el proceso de producción de semillas, estos marcadores de colores permiten marcar las flores enmascaradas/polinizadas para ahorrar tiempo y mano de obra.

- Al marcar las flores enmascaradas, el trabajador puede identificar las flores que necesita polinizar sin revisar la fase de cada flor.
- Permite aumentar la producción de semilla hasta un 50% ya que casi se duplica la cantidad de plantas que se puede evaluar.

Producto	Material	Color	Embalaje (millar)	Procedencia
MARCADOR TOMATE	Polipropileno	● ● ● ● ● ● ● ●	1.0	ISRAEL
MARCADOR CHERRY	Polietileno	● ● ●	1.0	



MARCADOR TOMATE

MARCADOR TOMATE CHERRY



### SOPORTE PARA RACIMO

De polipropileno, útil para la protección del quiebre o rotura del racimo.

- ▶ Soporte flexible largo y ancho para tallos gruesos.
- ▶ Se puede aplicar a los tallos en una fase de desarrollo tardía.
- ▶ Se inclina con la planta a medida que ésta crece.



Producto	Ancho máximo del tallo(mm)	Embalaje (millar)	Color	Procedencia
GANCHO PARA RACIMO	6.0	20.0	○	HOLANDA

### MALLA ENTUTORADO HORIZONTAL

Asegura un crecimiento uniforme y recto del tallo de las flores (claveles, lirios, crisantemos, Gypsophila, etc.) Promueve una mejor circulación del aire y luz.



Producto	Medida del Rollo(m)		Dimensión de cocos (mm)	Gramaje (g/m <sup>2</sup> )	Color	Procedencia
	Ancho	Longitud				
MALLA ENTUTORADO HORIZONTAL	0.72	500	14.5 x 14.5	9.0	●	ESPAÑA
	0.75	1,000	14.5 x 14.5		○	
	1.0	500	12.5 x 12.5		● ○	
	1.0	1,000	15 x 15		○	
	1.2	1,000	17 x 15		○	

### MALLA ENTUTORADO VERTICAL

Permite manejar el cultivo de forma ordenada y eficiente, sujetando la estructura de la planta (tomate, holantao, arveja, pepino, frambuesa, etc.).



Producto	Medida del Rollo(m)		Dimensión de cocos (mm)	Gramaje (g/m <sup>2</sup> )	Color	Procedencia
	Ancho	Longitud				
MALLA ENTUTORADO VERTICAL	1.2	1,000	17.0 x 15.0	9.0	○ ●	ESPAÑA
	2.0	1,000			○	
	1.0	1,000	20.0 x 20.0		○	

### MALLAS SPIDER, para botones florales

Malla plástica de textura suave que protege la integridad del botón floral tanto en el invernadero como en la comercialización final.

- ▶ Puede estimular el crecimiento del botón floral.
- ▶ Permite buena circulación de aire del botón floral.
- ▶ Excelente en la fase de postcosecha.
- ▶ Facilita el traslado de las flores.



Modelo	Ancho	Longitud	Rendimiento	Color	Procedencia
PF1000	1.0 cm	1,000 m (rollo)	100 m/kg	○	ESPAÑA
PF0115	1.4 cm	11.5 cm (tira)	900 tiras/kg	○ ● ●	ECUADOR

### LIGAS ELÁSTICAS, atado de hortalizas

Tiras circulares de caucho natural, de gran elasticidad, para atar o agrupar manojos de productos para su comercialización. Ej. Espárrago, lechuga, apio, zanahoria, etc.

- Soportan temperaturas y humedades extremas.
- Los modelos tipo Ancla, son útiles para el amarre de las ramas de la vid o para atado de cables y herramientas.



Liga Duraflex

Liga Ancla

Producto	Característica	Uso	Embalaje	Color	Procedencia
Liga Duraflex	>30 mm	Alimentario	25 kg	●●●●●●	ESPAÑA
Liga Duraflex	≤ 30 mm				
Liga Ancla	50 x 3.0 mm	Agrícola (negro) e industrial (amarillo)	20 kg	●●	
	70 x 3.0 mm				
	100 x 4.0 mm				

### ATADORA RUBANGEL, para guiado de ramas y entutorado

Máxima precisión y eficacia en el atado del sarmiento de vid, granadilla, maracuyá, etc. al tutor.

- Requiere grapas y cintas para su funcionamiento (no incluyen).
- Braid Holder: (Opcional) Facilita el enganche de la grapa a la rafia.

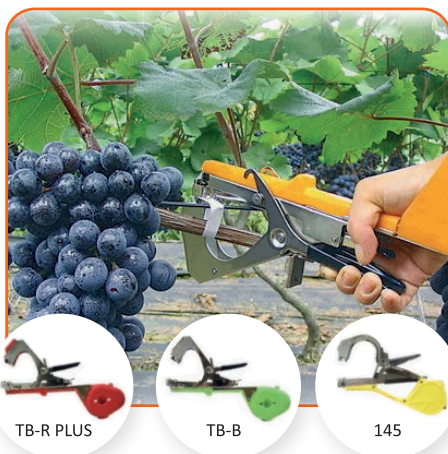

TB-R PLUS

TB-B

145

Producto	Descripción	Apertura	Procedencia
MODELO TB-R PLUS (DE GAMA ALTA)	No desecha trozos de cinta/ con seguro de bloqueo	7.0 cm	ESPAÑA
MODELO TB-B (MODELO ESTÁNDAR)	Desecha trozos de cinta/ sin seguro de bloqueo	7.0 cm	
MODELO 145 (ATADOS VOLUMINOSOS)	Desecha trozos de cinta/ sin seguro de bloqueo	8.0 cm	
GRAPAS # 604	Grapa para maquina atadora (5000grapas/Caja)	-	
BRAID HOLDER	Accesorio para enganche a la rafia (en tomate).	-	

\* Se cuenta con repuestos de: carril, cabezal y cuchillas.

### CINTAS KATAR, recargas de la atadora Rubangel

De polietileno, posee una gran resistencia y soporta altas temperaturas. Idela para atar tallos, ramas, sarmiento con tutores o guías, manteniendo firme el tallo de la planta y facilitar el crecimiento del tallo.

- Cintas Oxi-Katar (Oxo-degradable), se degrada y desaparece a corto plazo.



Producto	Cinta			Color	Embalaje /caja	Procedencia
	Rendimiento	Ancho	Espesor			
Katar	25.0 m	11.0 mm	130.0 µm	●●●●●●	400 unid.	ESPAÑA
	32.0 m	11.0 mm	130.0 µm	●	300 unid.	
	40.0 m	11.0 mm	107.0 µm	●	300 unid.	
Oxi-Katar	25.0 m	11.0 mm	130.0 µm	●	400 unid.	

### FLOWERSTICK, varas de bambú

Son tutores fabricados de bambú, ideales para el soporte de orquídeas.

- Material 100% natural y resistente.
- Permiten el crecimiento adecuado de la vara floral.
- Disponible de diferentes colores decorativos.



Modelo	Dimensiones		Color	Embalaje (Unid./caja)	Procedencia
	Longitud	Diámetro			
30035	30 cm	3.5 mm	●	1,000	ESPAÑA
40040	40 cm	4.0 mm		1,000	
50050	50 cm	5.0 mm		1,000	
60055	60 cm	5.5 mm		1,000	
90070	90 cm	7.0 mm		1,000	
				1,000	



### NAVAJAS VICTORINOX, para injertar

Navajas con hoja de acero inoxidable y mango de nylon. Permiten efectuar el injerto de manera eficiente con cortes limpios y precisos.

Producto	Detalle	Separador de corteza	Procedencia
9045	1 hoja puntiaguda 45mm + 1hoja recta 45mm	-	SUIZA
9116	1 hoja puntiaguda 50mm+1hoja curva 51mm	32 mm	
9020	1 haja puntiaguda 56mm	-	
9040	1 hoja puntiaguda 45mm	-	
9050	1 hoja recta 55mm	-	
9060	1 hoja curva 51mm	-	
9140	1 hoja puntiaguda 45mm	32 mm	
8026	1 hoja recta de 55 mm y mango de aluminio	-	
5009	Tijera de podar hojas y ramas secas.	-	



OMEGA UNO



OMEGA STAR



### OMEGA STAR Y OMEGA UNO, injertadora de mesa

De acero galvanizado, realiza un corte exacto y limpio.

- ▶ Reduce el tiempo y la mano de obra.
- ▶ Aumenta significativamente la unión del injerto.
- ▶ Diámetro de tallo de 5-17 mm a injertar.
- ▶ Se acciona mediante un pedal.

Producto	Forma de corte	N° de corte de injerto	Injertos/hora	Procedencia
Omega Star	"Ω" Omega	Necesita 2 operaciones	900	ALEMANIA
Omega Uno	"Ω" Omega	Necesita 1 sola operación	1500	

### TOPGRAFTER, injertadora de mano

Herramienta de precisión y eficiente en la ejecución de corte para injerto, consta de dos cuchillas de acero endurecido, que se puede quitar, afilar o reemplazar.

- ▶ TOPGRAFTER: Injertadora de mano o de mesa.
- ▶ GRAFTECH: Injertadoras de mesa (a pedal o numática).

Producto	Forma de corte	Procedencia
Topgrafter, injertadora manual	"v"	NUEVA ZELANDA
Graftech, injertadora a pedal	"v"	
Graftech, injertadora neumática	"v"	

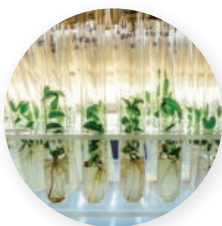

### NEWROOTS, enraizador

Estimulante de enraizamiento de esquejes, estacas, madera blanca, etc.

- ▶ Contiene auxinas Ácido indol-3-butírico 0.5%.
- ▶ Forma un sistema radicular fuerte y seguro.
- ▶ Establece rápidamente las raíces.

Producto	Presentaciones	Contenido por frasco	Procedencia
NewRoots 0.5	Líquido	250 ml y 1L	PERÚ
NewRoots Dry	Polvo	250 g	
NewRoots 0.5	Gel	250 g	





### ARBOKOL, pasta selladora - cicatrizante

Pasta ideal para el sellado de cortes y heridas en la planta, protegiéndola de la introducción de enfermedades.

- ▶ Indispensable en podas e injertos en general.
- ▶ Muy resistente ante la lluvia.
- ▶ No es fitotóxica.

Producto	Presentaciones	Embalaje	Procedencia
ARBOKOL CLASSIC (sin fungicida)	Arbokol 250 g	48 frascos/caja	ITALIA
ARBOKOL COPPER (0.48% Cobre)	Arbokol 1 kg	12 frascos/caja	
	Arbokol 5 kg	4 frascos/caja	

### PARAFILM, cinta de amarre

Cinta de cera biodegradable, económico, flexible, adhesivo y fácil de usar, que asegura el éxito del injerto y la cicatrización.

- ▶ Evita la deshidratación de los bordes y las yemas.
- ▶ Es incoloro y semitransparente.
- ▶ Posee una elasticidad de 200%.



Código	Ancho del rollo		Largo del rollo		Embalaje por caja	Procedencia
	Pulgadas	cm	Pies	m		
1903	½"	1.27	90	27.43	144	EE.UU.
2903	1"	2.54	90	27.43	72	
2250	2"	5.08	250	76.20	24	
4250	4"	10.16	250	76.20	12	

### PARAFILM BN

Es una cinta semitransparente y flexible especialmente para envolver y proteger la corona del banano orgánico, reduciendo pérdidas y garantizando la calidad y presentación de la fruta.

- ▶ Protege la corona del banano de plagas y enfermedades (pudrición de la corona).
- ▶ Como alternativo a los fungicidas y al ácido giberélico.
- ▶ Cumple con los estándares de USA y UE para alimentos orgánicos.



Producto	Medidas rollo		Presentación / caja	Procedencia
	Ancho	Largo		
Parafilm M	2"	250 pies	24 rollos/caja	EE.UU.

### CINTA BORRULL, tiras para injerto

Son tiras de polietileno para el amarre que garantiza la unión del injerto y evita la deshidratación de los brotes y de las yemas.

- ▶ Garantiza una idónea temperatura y humedad del injerto.
- ▶ Posee una elasticidad de 4 veces su longitud.

Código	Longitud (cm)	Ancho (cm)	Embalaje (millar)	Procedencia
2315	23	1.5	10	ESPAÑA
3515	35	1.5	5	
3520	35	2.0	5	
3530	35	3.0	5	
7015	70	1.5	5	





### FLEXIBAND, caucho para porta injerto

Banda de goma de caucho natural biodegradable que refuerza la unión del injerto, ideal en portainjerto clonales de plato.

- ▶ *Biodegradable, se descompone a la influencia de la luz solar.*
- ▶ *Desprendimiento automático sin trabajo adicional.*
- ▶ *De óptima elasticidad, no estrangula el tallo.*

Producto	Longitud (mm)	Ancho (mm)	Unid/kg (±3%)	Presentación/caja	Procedencia
C200x12	200	12	1,020	5.0 kg	ALEMANIA
C200x15	200	15	925		
C200x20	200	20	680		
C240x20	240	20	465		
C240x25	240	25	290		

### PARCHE OKULETTE, caucho injerto

Parche de goma de caucho natural biodegradable que refuerza la unión del injerto con la ayuda de un alambre. Ideal para injerto de rosas.

- ▶ *De óptima elasticidad, no estrangula el tallo.*
- ▶ *Se descompone a la influencia de la luz solar.*

Producto	Ancho (cm)	Longitud (m)	Embalaje/bolsa (millar)	Procedencia
Okulette R20	2.4	3.2	1.0	ALEMANIA
Okulette R21	2.4	4.0	1.0	
Okulette R30	3.2	3.2	1.0	
Okulette R40	3.2	4.0	1.0	
Okulette R45	3.2	4.5	1.0	



### CINTA MATEK, identificador de injerto

De polietileno + UV, útil para amarrar los injertos por colores, identificando por variedad injertada. También son usadas para identificar fácilmente lotes de plantas fumigadas.

- ▶ *Duración de 12 meses.*

Producto	Ancho (cm)	Longitud (cm)	Embalaje/paquete	Procedencia
Cinta Matek	2.5	100	10 rollos	ITALIA

### CERA REBWACHS PRO, 1° Parafinado

Ideal para la 1ª etapa del parafinado.

- ▶ *Cera de color roja.*
- ▶ *Estimulan la formación del callo de soldadura.*
- ▶ *Incluye fungicida y hormona.*

Aplicación	T° trabajo	Consumo (N° esquejes)	Presentación	Procedencia
En injerto	76 - 80°C	25,000	Saco de 20 kg	FRANCIA





### CERA STAEHLER CG 80, 2° parafinado

Ideal para la 2ª etapa del parafinado.

- ▶ Cera de color mostaza.
- ▶ Cera elástica y con resistencia térmica.
- ▶ Ideal para el enraizamiento y desarrollo en el campo.

Aplicación	T° trabajo	Consumo (N° esquejes)	Presentación	Procedencia
En vivero / campo	85 - 88°C	16,000	5 bloques/caja de 25 kg	FRANCIA

### CERA OPTIWAX ROJA, 3° Parafinado

Ideal para la 2ª y 3ª etapa del parafinado.

- ▶ Evita la deshidratación del injerto.
- ▶ Evita la pérdida de agua.
- ▶ Protege la planta ante la presencia de hongos y bacterias.

Aplicación	T° trabajo	Consumo (N° esquejes)	Presentación	Procedencia
Vivero/ Comercialización	83 - 86°C	12,000	5 bloques/caja de 25 kg	FRANCIA



### CLIP PARA INJERTOS

De silicona, elastómero, plástico o poliestireno transparente, permite injertos exitosos y de fácil desenganche, especialmente en hortalizas. Ej. tomate, sandía, melón, pepino, etc.



Grafting Clip Slot		
Código	Ømm	Unid. venta
GCS12	1.2	1 millar
GCS16	1.6	1 millar
GCS18	1.8	1 millar
GCS20	2.0	1 millar
GCS22	2.2	1 millar
GCS28	2.8	1 millar
STICK	15 cm	1 millar

Grafting clip		
Código	Ømm	Unid. venta
GCP15	1.5	1 millar
GCP18	1.8	1 millar
GCP22	2.2	1 millar
GCP25	2.5	1 millar
GCP29	2.9	1 millar

Melon Grafting Clip		
Código	Ømm	Unid. venta
MGC00	0.00	1 millar
MGC30	3.00	1 millar
MGC32	3.20	1 millar
MGC30F	3.00	1 millar

\*STICK: Tutor para grafting clip slot.



GCS 12



STICK GCS



GCP 29

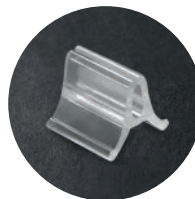

MGC 00



MGC 30



MGC 30F



### ETIQUETAS JUMBO, de plástico

Para identificar todo tipo de plantas en macetas y en campo. Son reutilizables.

Código	Longitud (cm)	Etiqueta (cm)
L4	10.0	10.0 x 1.4
L5	12.5	12.5 x 1.4
L6	15.0	15.0 x 1.7
L8	20.0	20.0 x 1.9
L12	30.0	30.0 x 3.8
L16	40.0	40.0 x 3.8

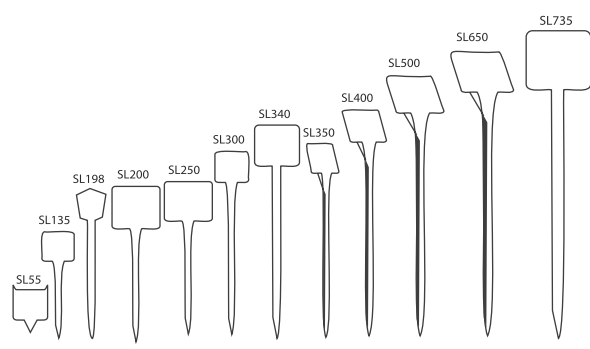
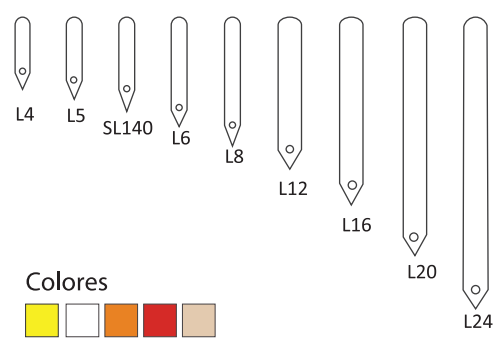

### ETIQUETAS PINCHO, de plástico

Para identificar todo tipo de plantas en macetas y en campo. Son reutilizables.

Código	Longitud (cm)	Etiqueta (cm)
SLI135	13.5	5.5 x 3.5
SLI160	16.0	5.0 x 4.0
SL200	20.0	8.0 x 5.0
SL250	24.0	10 x 6.0
SL300	30.0	7.0 x 5.0
SL350	30.0	9.0 x 6.0
SLI400	38.0	10.0 x 5.3
SLI500	53.0	16.0 x 10
SLI650	71.0	19.0 x 12.0
SL735	74.0	20 x 12.5

### ETIQUETAS PREMIUM, de PVC y VINIL

Ideal para identificar todo tipo de plantas en macetas.

► Se clavan directamente en el sustrato.

Código	Medidas (cm)	Colores	Unidad de venta
STIK P8	8.0 x 1.3		1000/PQT
STIK P10	10 x 1.6		1000/PQT
STIK P12	12 x 1.6		1000/PQT
STIK TT8	8.0 x 1.7		3000/Rollo
STIK TT10	10 x 2.0		2500/Rollo
STIK TT12	12 x 3.0		2500/Rollo
LL21	10 x 1.9	○	1000/Rollo



### ETIQUETAS BUCLE, para colgar

Ideal para identificar todo tipo de plantas en macetas. Son reutilizables. Aptas para impresoras.

Código	Longitud	Etiqueta	Colores
LL4	13 cm	8 x 1.6 cm	
LL5	16 cm	11 x 1.6 cm	
LL7	16 cm	11 x 1.9 cm	



### MACETAS SERIE PREMIUM, para ornamentales

De láminas termoplásticas + UV (el interior es de color negro), es resistente a las altas temperaturas y son económicas. Cuenta con agujeros de drenaje en múltiples niveles.

Código	Diámetro (cm)	Altura (cm)	Volumen (L)	Colores
VCC 9	9.0	7.0	0.29	● ●
VCC10	10.0	8.7	0.46	●
VCG10.5	10.5	8.7	0.46	● ● ● ● ● ● ● ●
VTD11	11.0	8.4	0.50	●
VCC12	12.0	11.0	0.79	● ●
VCG12	12.0	9.4	0.69	● ●
VCH13	13.0	12.0	1.00	●
VCH14	14.0	12.2	1.20	●
VCH15	15.0	14.0	1.60	●
VCG17	17.0	15.0	2.30	● ● ● ● ● ● ● ●
VCG19	19.0	18.3	3.00	● ● ● ● ● ● ● ● ● ●
VCD21	21.0	18.4	4.00	●
VCD 22	22.0	19.1	4.75	●



### MACETAS PARA ORQUIDEAS, para Phalaenopsis

Macetas transparentes con numerosos agujeros de drenaje.

- ▶ Permite ver el estado de las raíces y del sustrato.
- ▶ MCO: Maceta con base invaginada.
- ▶ MCH: Maceta con base no invaginada.

Código	Diámetro (cm)	Altura (cm)	Volumen (L)	Color
MRA 4.6D	Ø 4.6	5.5	0.10	●
MPB 6	Ø 6.0	6.0	0.12	
ORC	Ø 9.0	5.4	0.35	
MCO 12	Ø 12.0	11.0	0.75	
MCO 15	Ø 15.0	13.2	1.50	
MCO 17	Ø 17.0	15.0	2.10	
MCH 19	Ø 19.0	16.7	3.00	
MCH 24	Ø 24.0	21.6	6.20	

### MACETA COLGANTE

Macetas colgantes especialmente para el exterior y no necesitan platillo.

Código	Diámetro (cm)	Altura (cm)	Volumen (L)	Colores
MAL 20	20.0	13.0	2.5	● ○ ● ● ● ● ● ●
MAL 25	25.0	15.0	5.0	● ○ ● ● ● ● ● ● ● ●
MAL 27	27.0	17.0	6.0	● ○ ● ● ● ● ● ● ● ●
TCA 30	30.0	19.0	7.5	●



### MACETA BALCON, Colección Mitu

De polipropileno + UV, 100% reciclable, elegante y práctico de colocar en el balcón, manteniendo su color a través del tiempo.

- ▶ Es antigolpes.
- ▶ Resistente a T° de -20°C a 60°C.

Código	Largo x Ancho (cm)	Altura (cm)	Volumen (L)	Colores
BALCON UP 25	25x20	23	4.0	○ ● ● ● ● ● ● ● ● ●
BALCON BE 25	33x20	23	8.0	○ ● ● ● ● ● ● ● ● ● ●
Jardinería Balcon UP 50	50x21	23	9.0	● ● ● ● ● ● ● ● ● ●





### MACETA MITU, Colección Mitu

De polipropileno + UV, 100% reciclable. Los colores sugieren elegancia, versatilidad, creatividad y frescura.

- ▶ *Es antigolpes.*
- ▶ *Resistente a T° de -20°C a 60°C.*

Código	Diámetro (cm)	Altura (cm)	Volumen (L)	Colores
Mitu 8	8.6	7.7	0.26	● ○ ● ● ● ●
Mitu 10	10.0	8.9	0.4	
Mitu 12	12.0	11.0	0.7	
Mitu 14	14.0	12.5	1.1	
Mitu 16	16.0	14.0	1.7	
Mitu 18	18.0	16.0	2.5	
Mitu XL35	35.0	31.0	18.0	● ○ ● ● ● ●

### JARDINERA INIS Y AKEA, Colección Lhicum

De polipropileno + UV, 100% reciclable, son versátiles e ideales para decorar jardines e interiores. Su diseño y color resaltan la belleza de las plantas y armonizan el ambiente.

- ▶ *Es antigolpes y ligera.*
- ▶ *Resistente a T° de -20°C a 60°C.*



Código	Largo x Ancho (cm)	Altura (cm)	Volumen (L)	Colores
INIS 50	50.0 x 19.5	16.5	10.0	● ● ● ● ● ●
INIS 60	60.0 x 19.5	16.5	12.0	
INIS 80	80.0 x 19.5	16.5	17.0	
AKEA 80	80.0 x 39.0	34.0	60.0	● ● ● ● ● ●
AKEA 100	100.0 x 46.0	40.0	100.0	



### MACETA IKON, Colección Khilia

Posee un diseño minimalista, que transmite modernidad con armonía y elegancia a los espacios que se desea embellecer.

- ▶ *De polipropileno + UV y 100% reciclable.*
- ▶ *Es antigolpes, ligera.*
- ▶ *Resistente a T° de -20°C a 60°C.*

Código	Diámetro (cm)	Altura (cm)	Volumen (L)	Colores
ikon 60	60.0	53.0	82.0	○ ● ● ● ● ●
ikon 80	80.0	71.0	202.0	○ ● ● ● ● ●

### MACETAS BONSAI

Son macetas livianas y prácticas especialmente diseñadas para el cultivo de bonsáis.

- ▶ *Macetas fabricadas en polipropileno con protección U.V.*
- ▶ *Agregan un excelente realce a sus plantas.*
- ▶ *El modelo BN 46 es de superficie texturada.*



Código	Largo x Ancho (cm)	Altura (cm)	Volumen (L)	Colores	Unid. de venta
BN 16	16 x 10.8	4.5	0.45	●	100
BN 22	22 x 15.9	5.5	1.10	●	100
BN 46	46.5 x 36.5	13.0	15.0	●	100



### TECHO VERDE, implementos

- ▶ **Geomembrana:** Lámina impermeabilizante.
- ▶ **Geoprotec SCS:** Manta retenedora de humedad.
- ▶ **Dren 20P:** Brinda un drenaje controlado y reserva de agua.
- ▶ **DeltaGarden STH:** Manta antiraíz.

Producto	Medida del Rollo (m)		Espesor (m)	Gramaje (g/m <sup>2</sup> )	Procedencia
	Ancho	Largo			
Geomembrana	5.8	200.0	1.0	1200	ESPAÑA
Geoprotec SCS	2.0	50.0	3.8	500	
Dren 20P	2.0	20.0	0.9	1000	
DeltaGarden STH	2.0	100.0	1.0	160	

### JARDÍN VERTICAL, muro verde

Sistema diseñado para jardines verticales para interiores y exteriores.

- ▶ **Dren 10:** Impermeabiliza el muro.
- ▶ **Manta Natural Pocket:** Geotextil + UV, para la estructura del jardín.
- ▶ **Perfil Polygrak:** Facilita el anclaje de la manta.

Producto	Medida del Rollo (m)		Espesor (mm)	Gramaje (g/m <sup>2</sup> )	Procedencia
	Ancho	Largo			
Dren 10	2.0	30.0	0.6	500	ESPAÑA
Manta Natural Pocket	1.0	1.0	-	500	
	2.0	2.0	-		
	2.0	30.0	-		

\*Perfil Polygrak: ver página 24.



### MAC GREEN, cinta de unión de césped artificial

Cinta adhesiva a una cara que une piezas de césped durante el proceso de montaje.

- ▶ **Ideal en instalaciones de interiores y exteriores.**
- ▶ **Uniones permanentes e invisibles.**
- ▶ **Garantiza un acabado excelente.**



Producto	Medida del rollo		Color	Embalaje (unid/caja)	Procedencia
	Ancho (cm)	Longitud (m)			
Mac green	15	5	●	24	ESPAÑA
	15	25	●	06	

### RE-PEBBLES, piedras decorativas

De plástico 100% reciclado y resistente, con protección UV y resistente a temperaturas de -30°C a 60°C.

- ▶ **Resistente al contacto con el agua.**

Producto	Rendimiento por bolsa	Color	Embalaje (bolsas/caja)	Procedencia
RE-PEBBLES	Cubre un área de 25 x 25 cm	● ● ● ● ●	12	ESPAÑA





### ARCITEK, arcilla expandida

Arcilla 100% natural de peso ligero, con poros muy pequeños que permiten una buena absorción de agua.

- ▶ Brinda una óptima porosidad.
- ▶ Resistente e inalterable con el tiempo.
- ▶ Usos: En techos verdes, sustrato para orquídeas, fondo de macetas, etc.

Código	Granulometría	pH	Presentación	Procedencia
Fina (2/4MM)	4.0 - 8.0 mm	7	Bolsa de 50L	PORTUGAL
Mini (3/8) MM	8.0 - 12.5 mm			
Plus (8/16 MM)	8.0 - 20.0 mm			



FINA

MINI

PLUS



2 L

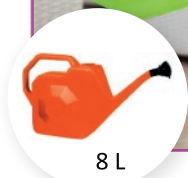

8 L

### REGADERAS DURATEK

De polietileno, diseño moderno y práctico, logrando una distribución equilibrada del peso al momento del riego.

- ▶ Permite un flujo constante y ligero sin erosionar el sustrato.

Producto	Capacidad	Boquilla	Superficie de riego (m <sup>2</sup> )	Colores	Embalaje (unid/caja)	Procedencia
7014	2 L	no incluye	10	● ● ●	10	ITALIA
7015	5 L	incluye	30		15	
7016	8 L	incluye	50		9	
7018	12 L	incluye	100		6	

### PULVERIZADOR CRYSTAL, 2L

Bomba a presión apto para aplicar tanto soluciones fertilizadoras como pesticidas para el cuidado de la planta.

- ▶ Riego eficiente por la presión constante.
- ▶ Buena resistencia y duración del pulverizado.
- ▶ Incluye botón para pulverizado continuo.

Producto	Capacidad	Dimensiones del cono de riego	Colores	Embalaje (unid/caja)	Procedencia
PULVERIZADOR CRYSTAL	2 L	Longitud : 80cm Diámetro: 40cm Ángulo: 80°	● ● ●	9	ITALIA



### PULVERIZADOR MARY, 5L

Bomba a presión ideal para múltiples usos (riego, fertilización y fumigador). Ideal para jardines, huertos, árboles frutales e invernaderos

- ▶ Permite un flujo constante y ligero que no daña la planta.

Producto	Capacidad (Litros)	Dimensiones del cono de riego	Color	Embalaje (unid/ caja)	Procedencia
PULVERIZADOR MARY	5 L	Longitud : 90cm Diámetro: 45cm Ángulo: 60°	●	4	ITALIA



# MACROTÚNEL

Materiales y accesorios para la construcción de Macrotúneles.

## ARCOS

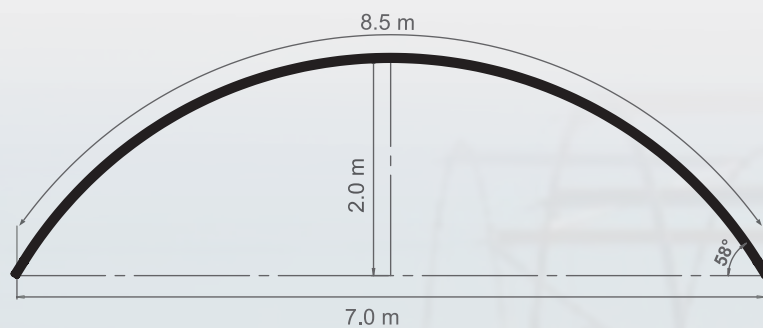

\*El arco se entrega sin curvar, esta operación se debe realizar manualmente o con una máquina curvadora.

## POSTE

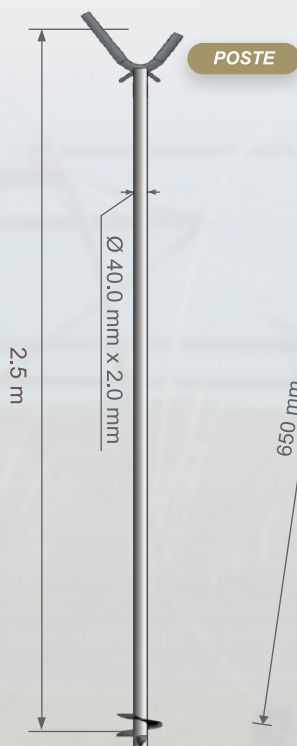

## ANCLA

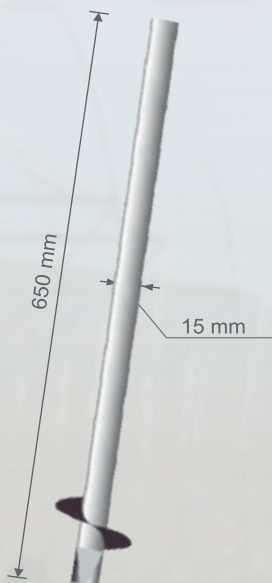

## ACCESORIOS DE UNIÓN



## CABALLETES, CRUCETAS Y REFUERZOS

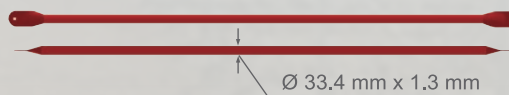

## CARRACA SIMPLE



## CUERDA NOVAKOR



## PERFIL POLYGRAK Y ALAMBRE ZIG-ZAG

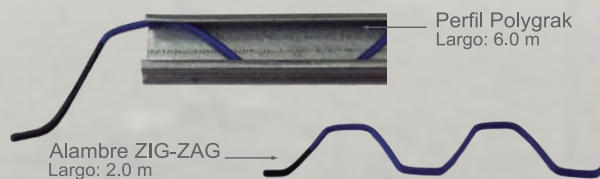

**Of. 1:** Calle Diego de Agüero 268  
Valle Hermoso - Surco

**Of. 2:** Av. Primavera # 120  
Of. B-404 Surco, Lima

 (01) 719 5682

 [informes@maruplast.com](mailto:informes@maruplast.com)

 [www.maruplast.com](http://www.maruplast.com)

